

**HONDA**  
The Power of Dreams



М0МNC700SA

Напечатано в России

NC700S/SA/SD

RU

РУКОВОДСТВО ПО ЭКСПЛУАТАЦИИ

 **HONDA**  
NC700S/SA/SD

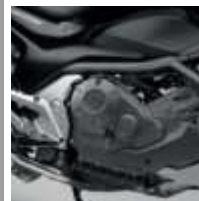

Номер одобрения типа транспортного средства

Е-JP.AЯ04.B.00170

Выдан органом сертификации

продукции машиностроения ВНИИНМАШ (ОС «ПРОММАШ»)

№ РОСС RU.0001.22АЯ04 от 20.03.2008 г.

123007, г. Москва, ул. Шеногина, д. 4, тел: (499) 256-14-77, (499) 259-74-85

Данное Руководство должно рассматриваться как неотъемлемая часть мотоцикла и передаваться следующему владельцу при его продаже.

Все сведения в данном Руководстве соответствуют состоянию выпускаемой продукции на дату подписания документа в печать. Компания Honda Motor Co., Ltd оставляет за собой право в любое время вносить любые изменения без предварительного предупреждения и без каких-либо обязательств со своей стороны.

Запрещается воспроизводить данное издание полностью или частично без письменного разрешения правообладателя.

Рисунки, представленные в данном Руководстве по эксплуатации, могут не совпадать с вашим мотоциклом.

## Приветствие

Поздравляем вас с приобретением нового мотоцикла Honda. Становясь владельцем мотоцикла Honda, вы вливаетесь во всемирную счастливую семью людей, имеющих возможность в полной мере насладиться всеми преимуществами продукции компании Honda, которая имеет репутацию производителя товаров исключительно высокого качества.

Для обеспечения вашей полной безопасности и удовольствия от управления данным мотоциклом:

- Внимательно прочитайте данное Руководство по эксплуатации.
- Неукоснительно соблюдайте все требования, рекомендации и процедуры, изложенные в данном Руководстве.
- Особое внимание уделите информации о безопасности, содержащейся в данном Руководстве и на мотоцикле.
- Следующими кодами в данном Руководстве обозначаются страны.
- На иллюстрациях данного Руководства изображена версия ED.

## Коды стран

Код	Страна
<b>NC700S</b>	
III E	Великобритания
II F	Франция
II ED	Прямые продажи на европейском рынке
U	Австралия, Новая Зеландия
<b>NC700XD</b>	
III E	Великобритания
II F	Франция
ED, II ED	Прямые продажи на европейском рынке
U	Австралия, Новая Зеландия
<b>NC700SD</b>	
III E	Великобритания
II F	Франция
II ED	Прямые продажи на европейском рынке
U	Австралия, Новая Зеландия

\* Характеристики могут изменяться применительно к конкретной стране.

## Предупреждение об опасности

Ваша безопасность и безопасность окружающих исключительно важны. Поэтому управление мотоциклом в полном соответствии с правилами безопасности является вашей прямой обязанностью. Соответствующая информация по мерам предосторожности, размещенная на предупреждающих табличках на самом транспортном средстве и в Руководстве по эксплуатации, призвана облегчить задачу обеспечения безопасности вождения. Эта информация служит для предупреждения о ситуациях, в которых существует опасность причинения вреда вам и окружающим людям.

Конечно, невозможно предостеречь обо всех рисках, связанных с управлением или обслуживанием мотоцикла. Поэтому всегда сами проявляйте здравый смысл, осмотрительность и осторожность.

Важная информация, относящаяся к безопасности, будет встречаться вам в различном виде, включая:

- Таблички безопасности на самом мотоцикле.
- Информация, относящаяся к безопасности, перед которой помещен символ внимания и одно из трех сигнальных слов: ОПАСНОСТЬ, ПРЕДУПРЕЖДЕНИЕ или ВНИМАНИЕ. Эти сигнальные слова означают следующее:

### ОПАСНОСТЬ

Вы **ПОГИБНЕТЕ** или **ПОЛУЧИТЕ ТЯЖЕЛЫЕ УВЕЧЬЯ**, если будете игнорировать данное предупреждение.

### ПРЕДОСТЕРЕЖЕНИЕ

Вы можете **ПОГИБНУТЬ** или **ПОЛУЧИТЬ СЕРЬЕЗНУЮ ТРАВМУ**, если не будете следовать инструкциям.

### ПРЕДУПРЕЖДЕНИЕ

Вы **МОЖЕТЕ БЫТЬ ТРАВМИРОВАНЫ**, если не будете соблюдать необходимых мер предосторожности.

### Другая важная информация по безопасности содержится в следующих разделах:

#### ПРИМЕЧАНИЕ

Эта информация поможет избежать повреждения мотоцикла и причинения ущерба чужой собственности и окружающей среде.

## Содержание

<b>Безопасность</b>	Стр. 2	
<b>Эксплуатация</b>	Стр. 18	
<b>Техническое обслуживание</b>	Стр. 48	
<b>Поиск и устранение неисправностей</b>	Стр. 92	
<b>Информация</b>	Стр. 114	
<b>Технические характеристики</b>	Стр. 126	
<b>Алфавитный указатель</b>	Стр. 129	

# Безопасность

В данном разделе содержится информация о мерах безопасности при управлении вашим мотоциклом. Пожалуйста, внимательно прочитайте данный раздел.

Меры обеспечения безопасности .....	Стр. 3
Пиктограммы.....	Стр. 6
Правила безопасности.....	Стр. 11
Меры предосторожности при вождении.....	Стр. 12
Дополнительное оборудование и внесение изменений в конструкцию мотоцикла.....	Стр. 16
Перевозка грузов.....	Стр. 17

## Меры обеспечения безопасности

### Меры обеспечения безопасности

Следуйте нижеприведенным указаниям, чтобы обеспечить свою безопасность:

- Выполняйте все проверки и процедуры, описанные в данном Руководстве.
- Остановите двигатель и выполняйте все операции с топливом вдали от источников тепла, искр и открытого пламени.
- Не запускайте двигатель в закрытом или полуоткрытом помещении. Оксид углерода, содержащийся в выхлопных газах, очень опасен для человека и может вас убить.

#### Всегда используйте шлем

Это доказанный факт: шлемы и специальная мотоэкипировка существенно снижают количество и тяжесть травм. Всегда пользуйтесь сертифицированным шлемом и мотоэкипировкой. ➡ Стр. 11

#### Перед поездкой

Категорически запрещается управлять мотоциклом в состоянии алкогольного и наркотического опьянения, при недомогании и потере внимания. Водитель и пассажир обязаны во время движения использовать сертифицированные шлемы и мотоэ-

кипировку. Объясните своему пассажиру, что при езде он должен держаться за специальные ручки и всегда держать ноги на подножках, даже если мотоцикл остановился.

#### Уделите необходимое время для изучения мотоцикла и практики вождения

Даже если у вас есть опыт вождения других мотоциклов, необходимо попрактиковаться в безопасном месте в управлении именно этого мотоцикла, чтобы привыкнуть к поведению мотоцикла, его размерам, весу и расположению органов управления.

#### Проявляйте осмотрительность при езде

Всегда внимательно отслеживайте движение транспортных средств рядом с вами. Не надейтесь на то, что другие водители видят вас. Будьте готовы к экстренному торможению и маневрированию для ухода от столкновения.

*См. продолжение*



## Меры обеспечения безопасности

### Сделайте так, чтобы вы были заметны на дороге

Чтобы сделать себя более заметным, особенно ночью, надевайте яркую светоотражающую одежду, занимайте такое положение на дороге, чтобы другие водители могли вас увидеть, сигнализируйте перед поворотом или сменой полосы движения и при необходимости пользуйтесь звуковым сигналом.

### Двигайтесь с учетом своих возможностей

Управляйте мотоциклом в пределах своих возможностей и не двигайтесь быстрее, чем позволяют дорожные условия. Усталость и невнимательность могут отразиться на вашей способности правильно оценивать ситуацию и безопасно управлять мотоциклом.

### Не управляйте мотоциклом после употребления алкоголя

Алкоголь абсолютно несовместим с вождением. Даже небольшая доза алкоголя существенно снижает способность реагировать на изменения дорожной обстановки и ухудшает реакцию. Поэтому не управляйте мотоциклом после употребления алкоголя и не позволяйте делать это друзьям.

### Запрещается отпускать руки во время движения

Не допустимо управление мотоциклом одной рукой или вообще без рук. Даже в очень коротком временном промежутке. Важнейшие органы управления находятся именно на руле. Дорожная ситуация или качество дорожного полотна могут измениться очень быстро.

### Содержите мотоцикл в полностью исправном состоянии

Очень важно содержать мотоцикл в полностью исправном состоянии, обеспечивающем необходимую безопасность его эксплуатации. Необходимо проводить визуальный осмотр мотоцикла перед каждой поездкой и соблюдать регламент технического обслуживания. Никогда не превышайте предельную массу груза ➤ Стр. 17 и не вносите изменения в конструкцию мотоцикла. Не устанавливайте дополнительное оборудование, если это делает ваш мотоцикл небезопасным. ➤ Стр. 16.

### Если вы попали в аварию

Если случилась авария, наивысший приоритет приобретает ваша личная безопасность. Если в результате аварии вы или кто-то еще получили травмы, необходимо оценить степень тяжести полученных травм и решить, есть ли возможность продолжать езду. При необходимости вызовите скорую помощь.

Если в аварии пострадали другие люди или транспортные средства, соблюдайте действующее местное законодательство, касающееся поведения в таких ситуациях.

Если вы уверены, что ваше состояние позволяет вам продолжить движение, то, прежде чем ехать, проверьте состояние вашего мотоцикла. Если двигатель не заглох, выключите его. Проверьте, нет ли утечек жидкостей. Проверьте надежность затяжки резьбовых соединений, а также органы управления, тормоза и колеса. Двигайтесь медленно, соблюдая осторожность. Ваш мотоцикл мог получить повреждения, которые проявляются не сразу. Как можно скорее доставьте мотоцикл в сервисный центр для проверки.

### Опасность отравления оксидом углерода

Отработавшие газы содержат токсичный оксид углерода, который представляет собой бесцветный газ без запаха. Вдыхание оксида углерода может привести к потере сознания и смерти.

При работе двигателя в закрытом помещении (или даже в частично закрытом помещении) воздух может содержать опасную концентрацию оксида углерода. Никогда не держите двигатель работающим в гараже или других помещениях.



### ПРЕДУПРЕЖДЕНИЕ

**Оксид углерода является токсичным газом. Вдыхание оксида углерода вызывает потерю сознания и может привести к смертельному исходу.**

**Остерегайтесь находиться в замкнутом, непроветриваемом помещении или производить работы, при которых вы вынуждены дышать воздухом, содержащим оксид углерода.**

## Пиктограммы

### Пиктограммы

Ниже приведены расшифровки предупреждающих табличек. Некоторые из них предупреждают вас о потенциальной опасности серьезного травмирования. Другие содержат важную информацию, касающуюся безопасности. Внимательно изучите содержание данных наклеек и никогда не удаляйте их.

Если таблички отклеились, или текст на них стал трудночитаем, обратитесь к дилеру компании Honda для замены табличек.

Предупреждающие таблички содержат определенные пиктограммы. Расшифровка значений пиктограмм и предупреждающих табличек дана ниже.



Внимательно ознакомьтесь с руководством по эксплуатации.



Внимательно ознакомьтесь с Руководством по ремонту. В целях безопасности рекомендуется доверить выполнение сервисных операций официальному дилеру Honda.

#### **ОПАСНОСТЬ (на КРАСНОМ фоне)**

Вы **ПОГИБНЕТЕ** или **ПОЛУЧИТЕ ТЯЖЕЛЫЕ УВЕЧЬЯ**, если будете игнорировать данное предупреждение.



#### **ПРЕДУПРЕЖДЕНИЕ (на ОРАНЖЕВОМ фоне)**

Вы можете **ПОГИБНУТЬ** или **ПОЛУЧИТЬ СЕРЬЕЗНУЮ ТРАВМУ**, если не будете следовать инструкциям.

#### **ВНИМАНИЕ (на ЖЕЛТОМ фоне)**

Вы **МОЖЕТЕ БЫТЬ ТРАВМИРОВАНЫ**, если не будете соблюдать необходимых мер предосторожности.

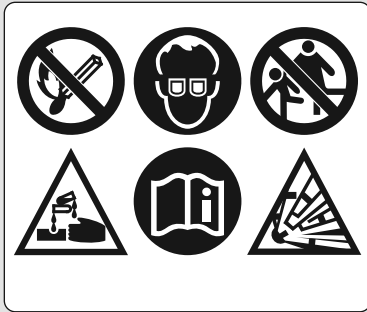
**ТАБЛИЧКА С ПРЕДУПРЕЖДЕНИЕМ ОБ ОПАСНОСТИ  
НА АККУМУЛЯТОРНОЙ БАТАРЕЕ**

- Не приближайте к аккумуляторной батарее источники открытого пламени или искрящие предметы. При работе аккумуляторная батарея вырабатывает горючий газ, который может стать причиной взрыва.
- При работе с аккумуляторной батареей всегда надевайте защитные очки и резиновые перчатки иначе вы можете получить химические ожоги или лишиться зрения при контакте с электролитом.
- Не позволяйте детям и другим людям прикасаться к аккумуляторной батарее, если они не понимают опасности, связанной с ней или не умеют с ней обращаться.
- Обращайтесь с электролитом очень аккуратно, поскольку он представляет собой раствор серной кислоты. При контакте электролита с вашей кожей или глазами вы можете получить химические ожоги или лишиться зрения.
- Полностью прочитайте данное Руководство и убедитесь в том, что понимаете его, прежде чем начинать работу с аккумуляторной батареей. Пренебрежение данными правилами может привести к травмам и повреждению мотоцикла.
- Запрещается использовать аккумуляторную батарею при низком уровне электролита. Это может привести к взрыву аккумуляторной батареи и тяжелым травмам.

*См. продолжение*

## Пиктограммы



### ТАБЛИЧКА С ПРЕДУПРЕЖДЕНИЕМ ОБ ОПАСНОСТИ НА КРЫШКЕ РАДИАТОРА

НЕ ОТКРЫВАТЬ, КОГДА НАХОДИТСЯ В ГОРЯЧЕМ СОСТОЯНИИ  
Горячая охлаждающая жидкость ошпарит вас. Редукционный клапан открывается при давлении в **108 кПа**.

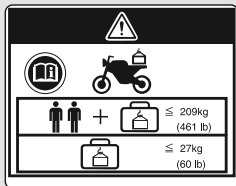

### ТАБЛИЧКА О ДОПОЛНИТЕЛЬНОМ ОБОРУДОВАНИИ И ПЕРЕВОЗКЕ ГРУЗОВ ДОПОЛНИТЕЛЬНОЕ ОБОРУДОВАНИЕ И ПЕРЕВОЗКА ГРУЗОВ

- Устойчивость и управляемость этого мотоцикла может быть нарушена при установке дополнительного оборудования и загрузке багажа.
- Внимательно прочтите инструкцию по эксплуатации мотоцикла и инструкцию по установке дополнительного оборудования, прежде чем устанавливать дополнительное оборудование на мотоцикл.
- Общая масса дополнительного оборудования и багажа вместе с массой водителя и пассажира не должна превышать **209 кг**. Это максимальная грузоподъемность мотоцикла.
- В любом случае масса груза не должна превышать **27 кг**.
- Не рекомендуется устанавливать крупногабаритные передние обтекатели, крепящиеся на вилку или руль.



### ТАБЛИЧКА НА ЗАДНЕМ АМОРТИЗАТОРЕ

ЗАПОЛНЕНО ГАЗОМ

Не вскрывать. Не нагревать.

### НАКЛЕЙКА С ИНФОРМАЦИЕЙ О ШИНАХ

Давление воздуха в холодных шинах:

[Только водитель]

Передняя **250 кПа (2,50 кгс/см<sup>2</sup>)**

Задняя **290 кПа (2,90 кгс/см<sup>2</sup>)**

[Водитель и пассажир]

Передняя **250 кПа (2,50 кгс/см<sup>2</sup>)**

Задняя **290 кПа (2,90 кгс/см<sup>2</sup>)**

Размер шины:

Передняя **120/70ZR17M/C (58W)**

Задняя **160/60ZR17M/C(69W)**

Марка и модель шины: BRIDGESTONE

Передняя **BT023F G**

Задняя **BT023R G**

METZELER

**ROADTEC Z8 INTERACT E**

**ROADTEC Z8 INTERACT**

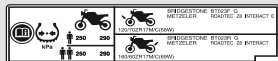

## Пиктограммы

**ТАБЛИЧКА С ТРЕБОВАНИЕМ СОБЛЮДЕНИЯ ПРАВИЛ БЕЗОПАСНОСТИ**

Для обеспечения собственной безопасности во время езды всегда пользуйтесь шлемом и защитной экипировкой.

**ТАБЛИЧКА С УКАЗАНИЕМ ТИПА ТОПЛИВА**

Только неэтилированный бензин

**ТАБЛИЧКА С ИНФОРМАЦИЕЙ О ПРИВОДНОЙ ЦЕПИ**

Приводная цепь должна быть правильно натянута и смазана.

Прогиб цепи **25-35 мм**.

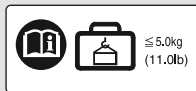
**ТАБЛИЧКА С ИНФОРМАЦИЕЙ О МАКСИМАЛЬНОЙ МАССЕ ПЕРЕВОЗИМОГО ГРУЗА**

Не превышайте нагрузку **5 кг**.

## Правила безопасности

- При езде на мотоцикле будьте внимательны, держите руки на руле, а ноги на подножках.
- Во время езды пассажир должен держаться руками за пассажирские ручки, а ноги должен держать на пассажирских подножках.
- Всегда заботьтесь о безопасности вашего пассажира и других участников движения.

### Защитная экипировка

Водитель и пассажир обязаны во время движения использовать сертифицированные шлемы, защиту глаз и яркую, хорошо заметную защитную одежду. При езде всегда учитывайте погодные и дорожные условия.

#### Шлем

Сертифицированный в соответствии со стандартами безопасности, хорошо заметный, соответствующий вашему размеру.

- Шлем должен плотно сидеть на голове, но при этом не вызывать дискомфорта. Ремешок шлема должен быть застегнут.

- Шлем должен иметь прозрачное, не искажающее видимость забрало. Если конструкцией шлема таковое не предусмотрено, вы должны использовать соответствующую защиту глаз.



### ПРЕДУПРЕЖДЕНИЕ

**Управление мотоциклом без шлема повышает риск серьезной травмы или смертельного исхода при дорожно-транспортном происшествии.**

**Водитель и пассажир обязаны во время движения использовать сертифицированные шлемы и мотоэкипировку.**

#### Перчатки

Полнопальные, кожаные с высокой стойкостью к истиранию

#### Мотоботы или специальные ботинки

Прочные мотоботы или ботинки с подошвой, препятствующей скольжению, и с защитой лодыжек.

#### Куртка и штаны

Хорошо заметная куртка с длинными рукавами и защитными элементами и прочные мотоштаны (или мотокомбинезон).



## Меры предосторожности при вождении

### Меры предосторожности при вождении

#### Период обкатки

На протяжении первых 500 км пробега нового мотоцикла рекомендуется соблюдать приведенные ниже ограничения и рекомендации. Это обеспечит вашему мотоциклу надежность и сохранение рабочих характеристик в дальнейшей эксплуатации.

- Избегайте резких разгонов и не трогайтесь с места с полностью открытой дроссельной заслонкой.
- Избегайте резких торможений и быстрого переключения на пониженную передачу.
- Езьте спокойно.

#### Тормоза

Соблюдайте следующие рекомендации:

- Избегайте резких торможений и быстрого переключения на пониженную передачу.
  - ▶ Резкое торможение может дестабилизировать мотоцикл.
  - ▶ По возможности выполняйте торможение до входа в поворот, иначе колеса могут начать скользить.
- Будьте особенно внимательны на покрытии с низким сцеплением.
  - ▶ На таких покрытиях блокировка колес на торможении происходит при меньшем тормозном усилии, кроме того, возрастает тормозной путь.
- Избегайте частых интенсивных торможений.
  - ▶ Слишком частые интенсивные торможения, например, на протяженном спуске, могут привести к перегреву тормозных механизмов, что снизит эффективность торможения. Используйте торможение двигателем совместно с прерывистым использованием тормозов для замедления мотоцикла.

### ■ Комбинированная антиблокировочная система (NC700SA/SD)

Ваш мотоцикл оборудован комбинированной тормозной системой, распределяющей тормозное усилие между передним и задним тормозом. В данной системе при нажатии только рычага переднего тормоза или только педали заднего тормоза тормозное усилие подводится к обоим тормозным механизмам и распределяется между ними. Для достижения максимальной эффективности торможения используйте педаль и рычаг тормозов одновременно.

Данная модель также оснащена антиблокировочной системой (ABS), сконструированной для предотвращения блокировки колеса при интенсивном торможении. Всегда используйте только рекомендованные шины, чтобы обеспечить корректную работу антиблокировочной системы.

- Антиблокировочная система не сокращает остановочный путь. В определенных ситуациях работа антиблокировочной системы может привести к увеличению тормозного пути.
- Антиблокировочная система (ABS) не функционирует на скоростях менее 10 км/ч.
- При срабатывании системы на рычаге и педали тормоза может ощущаться вибрация. Это нормальное явление.

### ■ Торможение двигателем

Торможение двигателем при отпущенной рукоятке акселератора помогает замедлить ваш мотоцикл. Для более эффективного снижения скорости по мере замедления переключайтесь на пониженные передачи. Используйте торможение двигателем совместно с прерывистым использованием тормозов для замедления мотоцикла на затяжных спусках.

### ■ Езда по мокрой дороге или в дождь

Поверхность дороги при намокании становится скользкой, кроме того, мокрые тормозные механизмы менее эффективны, чем сухие. Будьте предельно внимательны при торможении на мокрой дороге. Если тормоза намокли, просушите их несколько раз, притормозив на небольшой скорости.

*См. продолжение*

## Меры предосторожности при вождении

### Стоянка

- Установите мотоцикл на ровной горизонтальной площадке.
- Если вам приходится ставить мотоцикл на неровной поверхности, устанавливайте его так, чтобы он не мог сдвинуться или упасть.
- Убедитесь, что нагретые части мотоцикла не контактируют с горючими материалами.
- Не прикасайтесь к двигателю, выпускной трубе с глушителем, тормозам и другим нагретым агрегатам, до тех пор, пока они не остынут.
- Чтобы снизить вероятность угона вашего мотоцикла, всегда запирайте рулевую колонку и забирайте с собой ключи, когда оставляете мотоцикл без присмотра.
- Рекомендуется использовать дополнительное противоугонное устройство.

### Постановка мотоцикла на боковую подножку

1. Остановите двигатель.
2. Толкните боковой упор вниз.

3. Медленно наклоните мотоцикл влево, пока мотоцикл полностью не обопрется на упор.
4. Поверните руль влево до упора.
  - ▶ Поворот руля вправо снизит устойчивость мотоцикла и может привести к падению.
5. Установите ключ в замке зажигания в положение LOCK и выньте его из замка. ➤ Стр. 31

### Заправка топливом и выбор топлива

Для защиты двигателя и каталитического нейтрализатора вашего мотоцикла соблюдайте следующие рекомендации:

- Применяйте ТОЛЬКО НЕЭТИЛИРОВАННЫЙ БЕНЗИН.
- Используйте только топливо с рекомендованным октановым числом. Использование топлива с более низким октановым числом может привести к снижению мощности двигателя.
- Не используйте топливо с высоким содержанием спирта. ➡ Стр. 118
- Запрещается использовать загрязненный бензин или смесь бензина с маслом.
- Не допускайте попадания в топливный бак грязи, пыли или воды.

## Дополнительное оборудование и внесение изменений в конструкцию мотоцикла

Мы настоятельно не рекомендуем вам использовать дополнительное оборудование, которое не было специально разработано компанией Honda для вашего мотоцикла, равно как и вносить изменения в конструкцию мотоцикла. В противном случае мотоцикл может стать небезопасным. Изменение конструкции мотоцикла также может привести к отмене действия гарантии производителя на данный мотоцикл. Кроме того, внесенные изменения могут сделать незаконным использование мотоцикла на дорогах общего пользования. Прежде чем установить какое-либо дополнительное оборудование на свой мотоцикл, убедитесь, что это будет безопасным и законным.

### ПРЕДУПРЕЖДЕНИЕ

**Установка нерекондуемого дополнительного оборудования или внесение в конструкцию мотоцикла недопустимых изменений может послужить причиной аварии с серьезными последствиями или летальным исходом.**

**Соблюдайте инструкции данного Руководства, относящиеся к использованию дополнительного оборудования и внесению в конструкцию мотоцикла изменений.**

**Любое изменение конструкции мотоцикла, может привести к снятию мотоцикла с гарантии.**

Запрещается эксплуатировать мотоцикл с прицепом или коляской. Конструкция мотоцикла не предусматривает работы с прицепом или коляской. Их использование серьезно нарушит управляемость мотоцикла.

## Перевозка грузов

- Перегрузка повлечет ухудшение характеристик управляемости и устойчивости мотоцикла. Всегда поддерживайте безопасную скорость мотоцикла, соответствующую массе перевозимого на нем груза.
- Не превышайте ограничение по массе груза.  
➤ **Максимальная грузоподъемность/максимально допустимая масса перевозимого багажа Стр. 126**
- Надежно закрепите груз так, чтобы он находился ближе к центру масс мотоцикла и был сбалансирован с обеих сторон.
- Не размещайте груз возле глушителя и не загромождайте грузом приборы освещения.



### ПРЕДУПРЕЖДЕНИЕ

**Перегрузка транспортного средства или неправильное размещение груза может привести к аварии с серьезными последствиями, травмами или смертельным исходом.**

**Необходимо строго соблюдать ограничения по весу груза и неукоснительно выполнять рекомендации данного Руководства.**

# Расположение узлов и механизмов

(NC700S/SA)

Бачок заднего  
тормоза

→ стр. 78

См. стр. 134, рис. 2

Аккумуляторная батарея

→ стр. 69

См. стр. 133, рис. 1

Главный предохранитель

→ стр. 113

Бачок переднего тормоза

→ стр. 78

См. стр. 134, рис. 3

Рычаг переднего тормоза

Ручьятка акселератора

→ стр. 89

Крышка-щуп маслозаливной  
горловины

→ стр. 70

Расширительный бачок охлаждающей  
жидкости

→ стр. 76

См. стр. 134, рис. 4

Масляный фильтр двигателя

→ стр. 72

Нижний обтекатель

→ стр. 66

Сливная пробка кратера двигателя

→ стр. 72

Педаль заднего тормоза

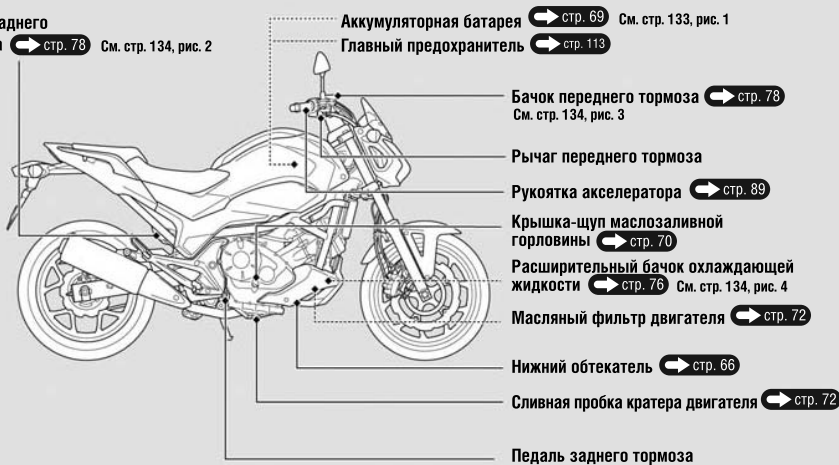

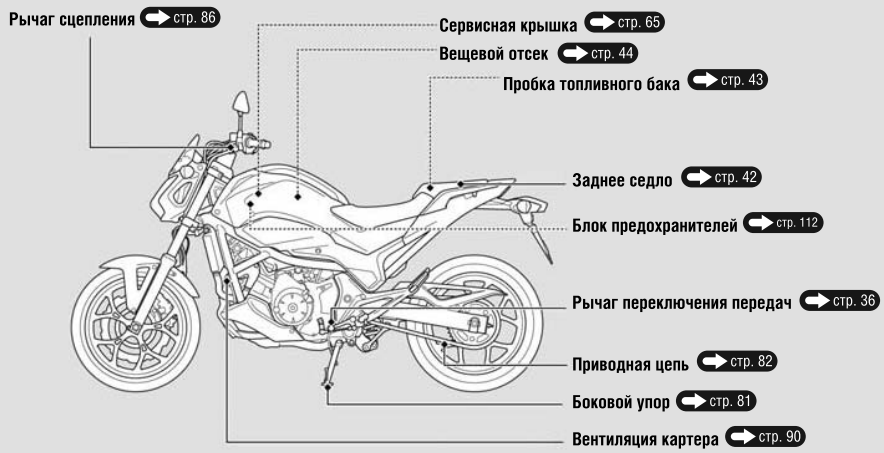

См. продолжение



## Расположение узлов и механизмов (Продолжение) (NC700SD)

Бачок заднего тормоза  стр. 78

См. стр. 134, рис. 2

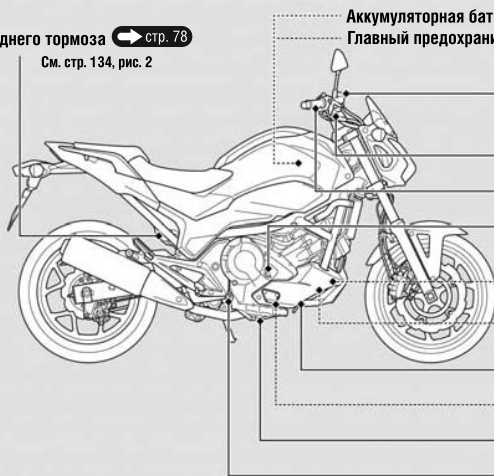

Аккумуляторная батарея  стр. 69

См. стр. 133, рис. 1

Главный предохранитель  стр. 113

Бачок переднего тормоза  стр. 78

См. стр. 134, рис. 3

Рычаг переднего тормоза

Рукоятка акселератора  стр. 89

Крышка-щуп маслозаливной  
горловины  стр. 70

Расширительный бачок охлаждающей  
жидкости  стр. 76

См. стр. 134, рис. 4

Масляный фильтр двигателя  стр. 72

Нижний обтекатель  стр. 67

Масляный фильтр сцепления  стр. 74

Сливная пробка кратера двигателя  стр. 72

Педаль заднего тормоза

Рычаг стояночного  
тормоза → стр. 32

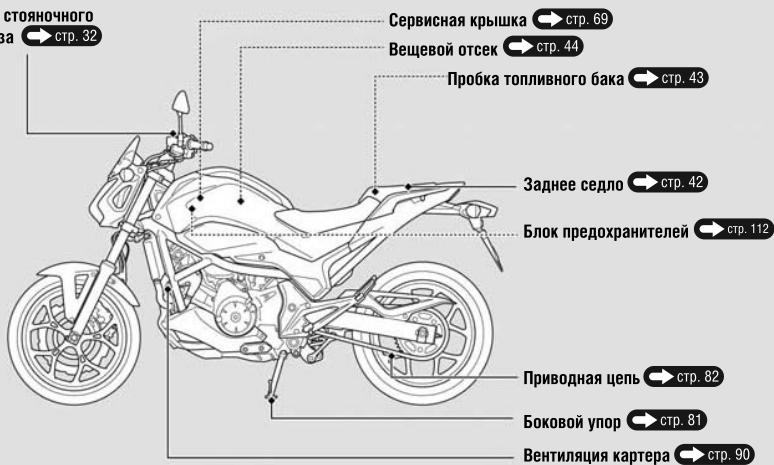

# Панель приборов

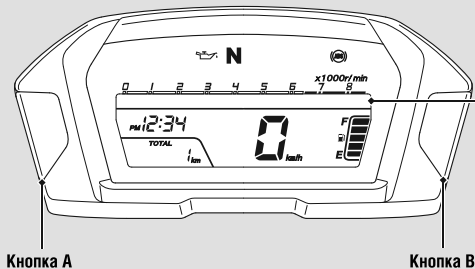

## Режим самодиагностики дисплея

При повороте ключа зажигания в положение ON все приборы и цифровые указатели панели приборов одновременно включатся, а сегменты шкалы тахометра загорятся до максимального значения, а затем погаснут. Если какой-либо элемент дисплея не включается в установленном режиме, обратитесь к официальному дилеру Honda для проведения проверки.

Часы (режим 12-часового формата отображения времени)

Установка часов  стр. 26



Тахометр

ПРИМЕЧАНИЕ

Не допускайте работу двигателя в красной зоне тахометра. Превышение максимально допустимой частоты вращения коленчатого вала отрицательно сказывается на ресурсе двигателя.

Красная зона тахометра

(недопустимая зона работы двигателя)

### Одометр и счетчик пробега за поездку

В обычном режиме работы дисплея нажатие кнопки позволяет переключать показания одометра/счетчика пробега за поездку

- Одометр: Отображает полный пробег мотоцикла с начала эксплуатации.
- Счётчик пробега за поездку: Отображает дистанцию, пройденную с момента его обнуления (для обнуления счетчика необходимо нажать и удерживать кнопку B).

### Указатель уровня топлива

Если первый сегмент шкалы указателя (E) начал мигать, значит, в топливном баке осталось следующее количество топлива: приблизительно 2,9 л

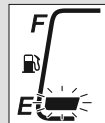

Если индикатор уровня топлива

продолжает мигать или выключен  стр. 98

См. продолжение

## Панель приборов (Продолжение)

### Настройка дисплея

Доступны три вида настройки дисплея:

- Настройка яркости подсветки дисплея
- Установка часов
- (Только III E) Выбор единиц измерения скорости и расстояния

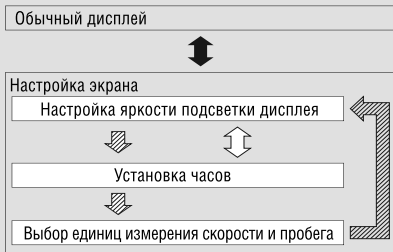

 Нажмите и держите кнопку А и кнопку В.

 Нажмите кнопку А (кроме III E)

 Нажмите кнопку А (III E)

Для выхода из режима настройки дисплея в режим обычного дисплея:

- Не нажимайте кнопки в течение 30 секунд
- Установите ключ в замке зажигания в положение OFF, а затем верните его в положение ON.

Произведенные вами изменения не будут сохранены, если вы не нажмете кнопку А.

### 1 Настройка яркости подсветки дисплея

Доступны три уровня яркости подсветки.

- 1 Установите ключ в замке зажигания в положение ON.
- 2 Нажмите и держите кнопку А и кнопку В, пока на дисплее в окне индикации минут не отобразится уровень яркости подсветки.
- 3 Нажмите кнопку В. Яркость подсветки дисплея будет изменена.

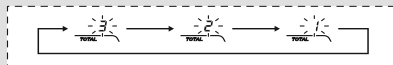

- 4 Нажмите кнопку А. После завершения регулировки яркости подсветки дисплей перейдет в режим установки часов.

## 2 Установка часов

- 1 После завершения регулировки яркости подсветки на дисплее начинает мигать значение часов.
- 2 Нажимайте кнопку В, пока на дисплее не появится желаемое значение индикации часов.
  - ▶ Для ускоренного перехода к следующим значениям часов нажмите и держите кнопку.

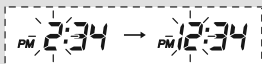

- 3 Нажмите кнопку А. Индикация минут на дисплее начнет мигать.

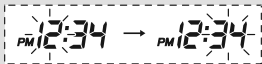

- 4 Нажимайте кнопку В, пока на дисплее не появится желаемое значение минут.
  - ▶ Для ускоренного перехода к следующим значениям минут нажмите и держите кнопку.

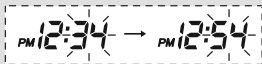

## 5 (Кроме III E)

Нажмите кнопку А После завершения установки часов дисплей перейдет в режим регулировки яркости подсветки.

### (Только III E)

Нажмите кнопку А После настройки часов дисплей переходит в режим выбора единиц измерения скорости и расстояния.

## 3 (Только III E) Выбор единиц измерения скорости и расстояния

- 1 После завершения установки часов начнут мигать единицы измерения скорости и пробега.
- 2 Нажмите кнопку В, чтобы выбрать «km/h» (км/ч) и «km» (км) либо «mph» (мили/ч) и «mile» (мили).
- 3 Нажмите кнопку А. После завершения установки единицы измерения скорости и пробега дисплей перейдет в режим регулировки яркости подсветки.

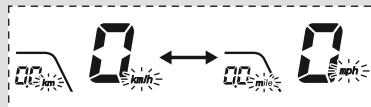

## Панель приборов (Продолжение) (Только NC700SD)

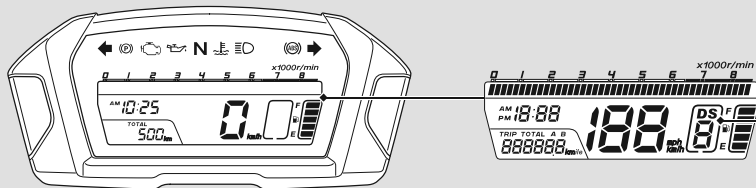

**Индикатор D**

Индикатор D загорается, когда при автоматическом режиме коробки передач включен режим D.

➡ стр. 40



**Индикатор S**

Индикатор S загорается, когда при автоматическом режиме коробки передач включен режим S.

➡ стр. 40

**Индикатор включенной передачи**

При включении режимов S и D, а также при переходе к ручному переключению передач, на дисплее загорается номер включенной передачи.

- ▶ Символ « - » появляется на несколько секунд при пуске двигателя и затем гаснет.
- ▶ Символ « - » мигает при переводе выключателя двигателя из положения RUN  в положение OFF  при включенном зажигании.
- ▶ Символ « - » мигает, если включить зажигание при выключателе двигателя, установленном в положение OFF.

Индикатор может мигать, если:

- ▶ Переднее колесо оторвалось от дороги.
- ▶ Колесо провернулось, когда мотоцикл вывешен на подставке.

Это нормальное явление. Для восстановления работоспособности системы выключите зажигание и снова включите его.

**Если символ « - » мигает во время езды на дисплее индикатора включенной передачи:** ➡ стр. 97

*См. продолжение*



# Индикаторы



## Сигнализатор падения давления масла

Включается при установке ключа зажигания в положение ON. Гаснет при пуске двигателя.

Если сигнализатор включается при работающем двигателе: ➔ стр. 95



## Индикатор антиблокировочной системы (ABS) (Только NC700SA/SD)

Включается при установке ключа зажигания в положение ON. Гаснет, когда скорость мотоцикла достигает приблизительно 10 км/ч.

Если сигнализатор включается при движении: ➔ стр. 96





## Сигнализатор высокой температуры охлаждающей жидкости

Если сигнализатор включается при движении: ➔ стр. 94



## Сигнализатор неисправности (MIL) системы впрыска (PGM-FI)

Кратковременно включается при повороте ключа в замке зажигания в положение ON при выключателе двигателя, находящемся в положении RUN . Кратковременно включается при повороте ключа в замке зажигания в положение ON при выключателе двигателя, находящемся в положении OFF .

Если сигнализатор включается при работающем двигателе: ➔ стр. 95

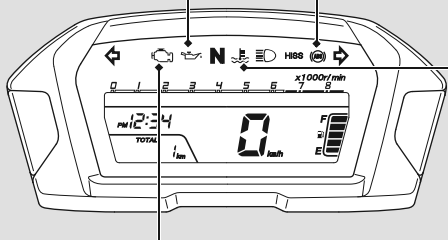

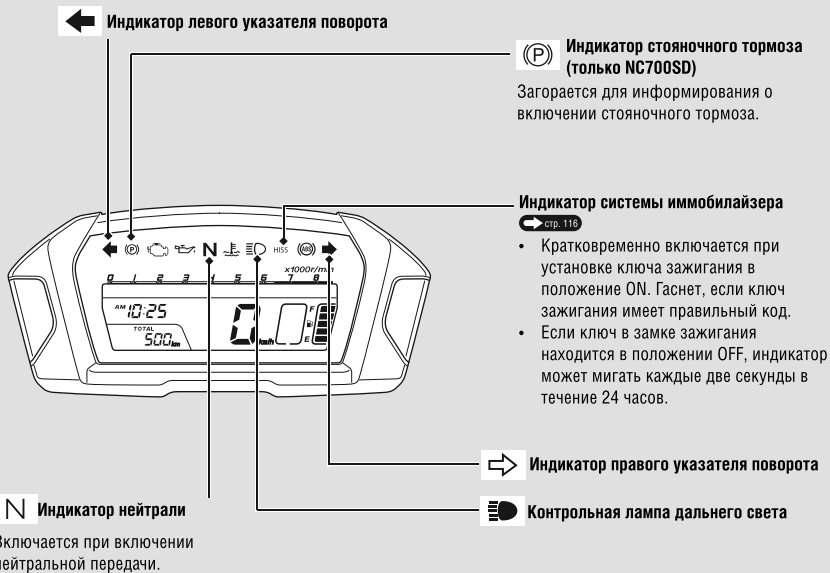

# Выключатели

(NC700S/SA)

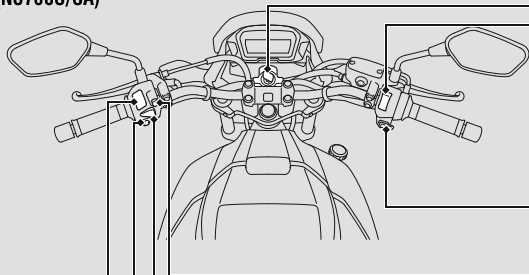

**Кнопка звукового сигнала**



**Выключатель указателей поворота**

При нажатии на выключатель указатели поворота выключаются.

**Переключатель ближнего и дальнего света фары / сигнализации дальним светом фары**

☰ : Дальний свет

☷ : Ближний свет

☷ **PASS** : Позволяет осуществлять сигнализацию дальним светом фары.

**Выключатель двигателя**

При обычной эксплуатации должен оставаться в положении RUN ☉.

▶ В экстренной ситуации переведите выключатель в положение OFF ☒ для остановки двигателя.



**Кнопка стартера**



**Выключатель аварийной сигнализации**

Работает, когда ключ в замке зажигания установлен в положение ON. Может быть установлен в выключенное состояние при любом положении ключа в замке зажигания.

▶ Аварийная сигнализация продолжает работать и при положениях ключа в замке зажигания OFF и LOCK, после того как была включена при ключе в замке зажигания, находящемся в положении ON.

### Замок зажигания

Включение/выключение электрооборудования мотоцикла, блокировка руля.

► Ключ может быть извлечен из замка зажигания, только когда замок зажигания находится в положении OFF или LOCK.

### Замок руля

Блокирует руль на стоянке, предотвращая угон мотоцикла.

Также рекомендуется использовать U-образный противоугонный блокиратор колеса.



### Блокировка

- 1 Поверните руль влево до упора.
- 2 Нажмите на ключ и установите его в замке зажигания в положение LOCK.
- Если ключ не поворачивается в положение LOCK, слегка покачайте руль из стороны в сторону.
- 3 Выньте ключ.

### Разблокировка

Вставьте ключ в замок зажигания, нажмите на него и поверните в положение OFF.

См. продолжение

## Переключатели (Продолжение)

(NC700SD)

### Рычаг стояночного тормоза и кнопка разблокировки

При прогревании двигателя стояночный тормоз должен быть включен.

- ▶ Перед началом движения полностью отпустите стояночный тормоз.

#### Чтобы включить стояночный тормоз

Потяните за рычаг стояночного тормоза назад.

Это приведет к блокировке заднего колеса.

- ▶ Убедитесь, что кнопка разблокировки стояночного тормоза вышла наружу и что рычаг тормоз зафиксирован во включенном положении.
- ▶ Стояночный тормоз не будет функционировать, если тормозной механизм стояночного тормоза отрегулирован неправильно. ➔ стр. 80

#### Выключение стояночного тормоза

Слегка потяните за рычаг стояночного тормоза ① и нажмите кнопку разблокировки ②.

- ▶ Перед началом движения убедитесь, что индикатор стояночного тормоза выключен, стояночный тормоз полностью опущен и не препятствует вращению колеса.





 Выключатель аварийной сигнализации ➔ стр. 30

Кнопка включения более высокой передачи (+)

Переключение на более высокую передачу ➔ стр. 41

Переключатель ближнего и дальнего света фары / сигнализации дальним светом фары

-  : Дальний свет
-  : Ближний свет
-  PASS : Позволяет осуществлять сигнализацию дальним светом фары.

Кнопка включения более низкой передачи (-)

Переключение на более низкую передачу. ➔ стр. 41

 Выключатель указателей поворота

- ▶ При нажатии на выключатель указатели поворота выключаются

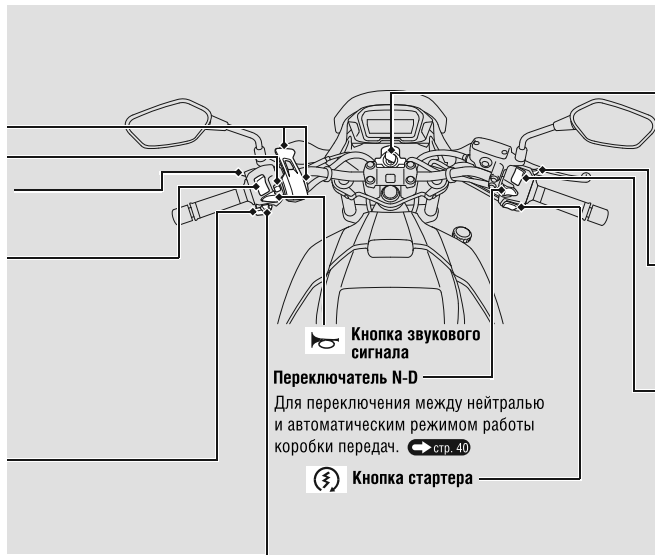

 **Кнопка звукового сигнала**

**Переключатель N-D**  
 Для переключения между нейтралью и автоматическим режимом работы коробки передач. ➔ стр. 40

 **Кнопка стартера**

**Замок зажигания**  
 Включение/выключение электрооборудования мотоцикла, блокировка руля.

▶ Ключ может быть извлечен из замка зажигания, только когда замок зажигания находится в положении OFF или LOCK.

**Замок руля** ➔ стр. 31

**Переключатель автоматического/ручного режимов работы коробки передач (АТ/МТ)**

Для переключения между автоматическим и ручным режимами управления коробкой передач. ➔ стр. 40

**Выключатель двигателя**  
 При обычной эксплуатации должен оставаться в положении RUN .

▶ В экстренной ситуации переведите выключатель в положение OFF  для остановки двигателя.

# Пуск двигателя

(NC700S/SA)

Запустите двигатель мотоцикла проделав нижеописанные действия в зависимости от того, холодный двигатель или прогретый.

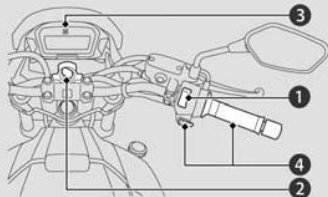

## ПРИМЕЧАНИЕ

- Если двигатель не запустился после 5 секунд работы стартера, поверните ключ в замке зажигания в положение OFF и подождите 10 секунд до следующей попытки пуска, чтобы избежать ускоренной разрядки аккумуляторной батареи.
- Длительная стоянка с работающим двигателем, а также длительная езда на повышенных оборотах могут привести к повреждению двигателя и выпускной системы.
- Резкая работа дроссельной заслонкой или работа двигателя на увеличенной частоте холостого хода более 5 минут может вызвать изменение цвета выпускной трубы.

- 1 Убедитесь, что выключатель двигателя находится в положении RUN .
- 2 Установите ключ в замке зажигания в положение ON.
- 3 Включите нейтральную передачу (загорится индикатор включения нейтральной передачи **N**). Можно запустить двигатель и при включенной передаче, предварительно выжав рычаг сцепления. При этом боковой упор должен быть поднят. При полностью закрытой дроссельной заслонке нажмите кнопку стартера.

Если двигатель не запускается:

- 1 Полностью откройте дроссельную заслонку и в течение 5 секунд прокручивайте вал двигателя с помощью стартера.
- 2 Повторите обычную процедуру пуска двигателя.
- 3 Если холостой ход после запуска двигателя нестабилен, немного приоткройте дроссельную заслонку.
- 4 Если двигатель не запустился сразу, то, перед тем как предпринять повторную попытку (пункты 1 и 2) запустить двигатель, сделайте паузу не менее 10 секунд.

**Если двигатель не запускается**  стр. 93

## (NC700SD)

Запустите двигатель мотоцикла, проделав нижеописанные действия в зависимости от того, холодный двигатель или прогретый.

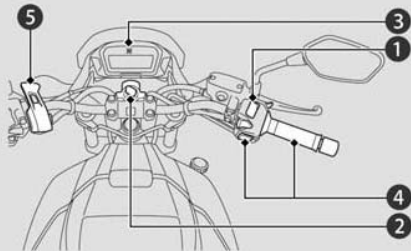

### ПРИМЕЧАНИЕ

- Если двигатель не запустился после 5 секунд работы стартера, поверните ключ в замке зажигания в положение OFF и подождите 10 секунд до следующей попытки пуска, чтобы избежать ускоренной разрядки аккумуляторной батареи.
- Длительная стоянка с работающим двигателем, а также длительная езда на повышенных оборотах могут привести к повреждению двигателя и выпускной системы.
- Резкая работа дроссельной заслонкой или работа двигателя на увеличенной частоте холостого хода более 5 минут может вызвать изменение цвета выпускной трубы.

- 1 Убедитесь, что выключатель двигателя находится в положении RUN .
- 2 Установите ключ в замке зажигания в положение ON.
- 3 Включите в коробке передач НЕЙТРАЛЬНУЮ ПЕРЕДАЧУ (загорится индикатор включения нейтральной передачи N ).
- 4 При полностью закрытой дроссельной заслонке нажмите кнопку стартера.
- 5 Перед началом движения полностью выключите стояночный тормоз.

Если двигатель не запускается  стр. 34

### Остановка двигателя

- 1 Для остановки двигателя включите в коробке передач НЕЙТРАЛЬНУЮ ПЕРЕДАЧУ (загорится индикатор включения нейтральной передачи N ).  
▶ Если вы установите ключ в замке зажигания в положение OFF при включенной передаче, двигатель выключится с выключенным сцеплением.
- 2 Установите ключ в замке зажигания в положение OFF.
- 3 При постановке мотоцикла на стоянку потяните за рычаг стояночного тормоза.



# Переключение передач

(NC700S/SA)

Ваш мотоцикл оснащен шестиступенчатой коробкой передач, с переключением первой передач вниз, а пяти следующих – вверх.

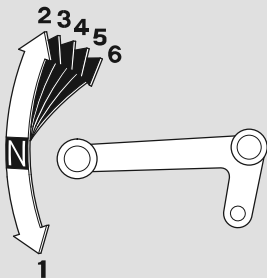

Если вы включите передачу при откинутах боковом упоре, то двигатель автоматически остановится.

## (NC700SD)

Ваш мотоцикл оснащен шестиступенчатой коробкой передач с автоматическим управлением. Передачи переключаются автоматически (Автоматический режим) или вручную (Ручной режим).

### Коробка передач с двумя сцеплениями

Для полного удовлетворения потребностей водителя коробка передач мотоцикла имеет три режима работы: Автоматический (делящийся на режимы D (обычный) и S (спортивный)) и Ручной (последовательное переключение 6 передач вручную), которые обеспечивают ощущения, не отличающиеся от таковых при езде с традиционной механической коробкой передач.

► Для того чтобы коробка передач с двумя сцеплениями работала правильно устанавливайте на мотоцикл только рекомендуемые шины и звездочки.

Коробка передач с двумя сцеплениями имеет функцию самодиагностики, запускаемую автоматически сразу после запуска двигателя. При выполнении самодиагностики в окошке номера включенной передачи отображается « - ». Пока на дисплее горит символ « - », переключение передач невозможно.

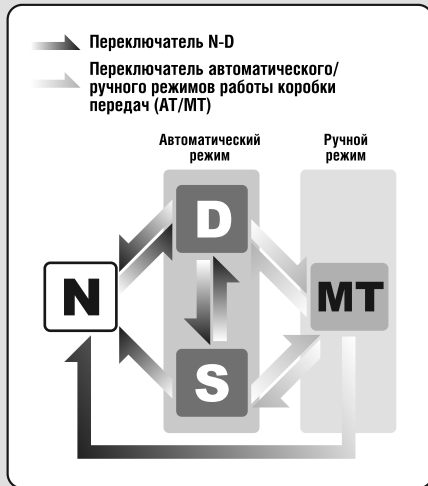

См. продолжение

## Переключение передач

*(Продолжение)*

**Нейтральная передача (N):** Нейтральная передача включается автоматически при повороте ключа в замке зажигания в положение ON.

**Если нейтральная передача не включается автоматически при повороте ключа в замке зажигания в положение ON:**

▶ Установите ключ в замке зажигания в положение OFF, а затем снова в положение ON.

▶ Если нейтральная передача не включается и после выключения-включения зажигания ➔ **стр. 97**

Вы можете услышать характерные щелчки при включении нейтральной передачи. Это нормальное явление.

**Когда можно выполнять переключение между режимами N и D**

- ▶ Мотоцикл стоит на месте, и двигатель работает на холостом ходу.
- ▶ Дроссельная заслонка полностью закрыта. Нельзя переключиться из режима N в режим D, если открыта дроссельная заслонка.
- ▶ Вы не можете переключиться между режимами N и D, если колеса мотоцикла крутятся.
- ▶ Происходит убирание бокового упора.

### ПРИМЕЧАНИЕ

- Чтобы предотвратить поломку сцепления, не используйте акселератор для удержания неподвижного положения мотоцикла на подъеме.

**Автоматический режим:** В этом режиме передачи переключаются автоматически, в зависимости от условий движения.

С помощью кнопок включения более высокой и более низкой передачи можно временно переключиться, соответственно, на более высокую или более низкую передачу. Этими кнопками удобно пользоваться, например, при необходимости перейти на более низкую передачу при приближении к повороту.  стр. 41

В автоматическом режиме вы можете выбрать два режима: D и S.

**Режим D:** Это стандартный вариант работы автоматического режима коробки передач. Данный режим предпочтителен для обычных поездок и экономии топлива.

**Режим S:** Данный режим можно использовать в моменты, когда вам нужно больше мощности, например при обгоне, движении в гору, интенсивном разгоне.

**Ручной режим:** Переключение передач вручную. В данном режиме вы можете выбрать одну из 6 передач.

*См. продолжение*

## Переключение передач

(Продолжение)

**Переключение с нейтральной передачи в автоматический/ручной режим**

**Переключение с нейтральной передачи в автоматический режим**

Нажмите на сторону D/S переключателя N-D ①. Загорится индикатор D, а в окошке номера включенной передачи появится 1, что свидетельствует о включении первой передачи.

**Переключение из автоматического/ручного режима на нейтральную передачу**

Нажмите на сторону N переключателя N-D ②.

**Переключение между режимами D и S в автоматическом режиме**

Нажмите на сторону D/S переключателя N-D. Включится индикатор S или индикатор D (③, ④).

**Переключение между автоматическим и ручным режимами**

Нажмите переключатель AT/MT ⑤.

Если выбран ручной режим, индикаторы S и D гаснут ⑥.



### Езда в режиме ручного переключения передач

Переключение передач вверх и вниз осуществляется кнопками «+» и «-» соответственно. Номер включенной передачи отображается на дисплее приборной панели.

- ▶ Если выбран ручной режим, то автоматического переключения на следующую передачу не происходит. Не допускайте нахождения стрелки тахометра в красной зоне.
- ▶ Коробка передач автоматически переключается на более низкую передачу, даже если включен ручной режим.
- ▶ Даже если включен ручной режим, мотоцикл всегда будет трогаться с места на 1-ой передаче.

### Переключение передач

Включение более высокой передачи:

Нажмите на кнопку включения более высокой передачи (+) ⑦.

Включение более низкой передачи:

Нажмите на кнопку включения более низкой передачи (-) ⑧.

Продолжительное нажатие любой из этих кнопок не приводит к последовательному переключению нескольких передач.

Для переключения на следующую передачу отпустите кнопку и нажмите ее снова.

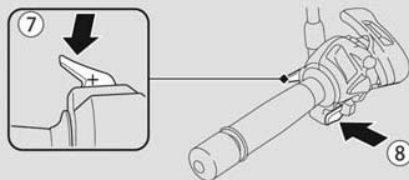

Ограничение при переключении передач:

Система не включит более низкую передачу, если обороты двигателя превышают допустимые.

# Заправка топливом

Для заправки данного мотоцикла топливом необходимо открыть заднее седло

## Заднее седло



## Открыть

- ❶ Установите ключ зажигания в замок и поверните его против часовой стрелки.
- ❷ Потяните заднее седло за переднюю часть.

## Закрыть

- ❶ Потяните за тягу вверх.
- ❷ Нажмите на переднюю часть заднего седла для установки его на место.
  - ▶ Дабы убедиться, что выступы надежно вошли в зацепление, слегка потяните за переднюю часть заднего седла.
  - ▶ Седло запирается автоматически при закрытии. Будьте внимательны, чтобы не запереть ключи в подседельном пространстве.
- ❸ Выньте ключ.

**Тип топлива:** Только неэтилированный бензин  
**Октановое число:** Ваш мотоцикл рассчитан на работу на топливе с октановым числом 91 или выше (по исследовательскому методу).

**Заправочная емкость топливного бака:** 14,1 л

### Инструкции по заправке и выбору топлива

➔ стр. 15

#### Открытие крышки заправочной горловины

- 1 Откройте заднее сиденье. ➔ стр. 42
- 2 Поворачивайте крышку заправочной горловины против часовой стрелки до упора, затем снимите крышку.

#### Закрывание крышки заправочной горловины

- 1 Установите крышку на горловину и плотно затяните ее, вращая по часовой стрелке.  
▶ Убедитесь, что стрелки на крышке и баке совмещены.
- 2 Закройте заднее сиденье.



Не заполняйте топливный бак выше нижнего края заправочной горловины.

### **⚠ ПРЕДУПРЕЖДЕНИЕ**

**Бензин огнеопасен и взрывоопасен. Работая с топливом, вы можете получить серьезные ожоги и травмы.**

- При заправке топливного бака остановите двигатель и не подносите близко к открытой горловине раскаленные или искрящие предметы, а также открытое пламя.
- Все работы с бензином следует проводить на свежем воздухе.
- Немедленно протирайте следы брызг или пролитого топлива.



# Дополнительные приспособления в отсеке под седлом

## Вещевой отсек

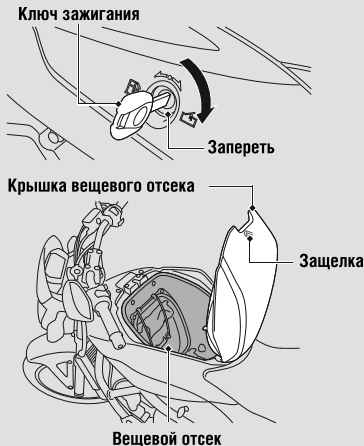

## Открыть

- ❶ Вставьте ключ зажигания в замок и поверните по часовой стрелке.
- ❷ Потяните вверх крышку вещевого отсека за ее переднюю часть.

## Закрыть

- ❶ Нажмите на переднюю часть крышки вещевого отсека, чтобы сработала защелка замка.
  - ▶ Дабы убедиться, что выступ надежно вошел в зацепление, слегка потяните за переднюю часть крышки вещевого отсека.
  - ▶ Замок запирается автоматически при закрытии крышки. Будьте внимательны, чтобы не запереть ключи в вещевом отсеке.
- ❷ Выньте ключ.

Ни при каких обстоятельствах не превышайте максимальную грузоподъемность вещевого отсека.

### Максимальная грузоподъемность: 5,0 кг

- ▶ Не храните в вещевом отсеке горючие вещества и предметы, подверженные повреждениям вследствие высоких температур.

В вещевом отсеке можно хранить шлем. Кладите шлем передней частью вверх.

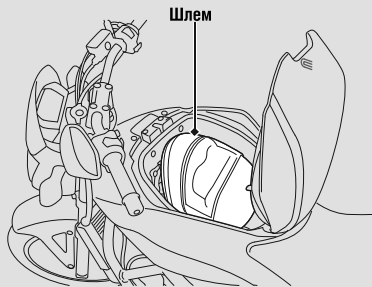

► Некоторые шлемы из-за своей формы и конструкции не могут быть размещены в этом отсеке.

**Открытие вещевого отсека** ➔ стр. 44

*См. продолжение*

## Дополнительные приспособления в отсеке под седлом

(продолжение)

### Комплект инструментов / U-образный противоугонный блокиратор колеса

Комплект инструментов крепится резиновой лентой к сервисной крышке вещевого отсека. Там же предусмотрено место для укладки U-образного противоугонного блокиратора колеса.



- ▶ U-образный противоугонный блокиратор колеса крепится на сервисной крышке.
- ▶ Некоторые механические противоугонные блокираторы из-за своей формы и конструкции не могут быть размещены в этом отсеке.

Открытие вещевого отсека ➔ стр. 44

### Пакет для документов

Пакет для документов расположен в ящике с Руководством по эксплуатации (в вещевом отсеке)

### Открытие ящика с Руководством по эксплуатации

- ① Снимите фиксатор. ➔ стр. 68
- ② Откройте крышку ящика с Руководством по эксплуатации

### Закрывание ящика с Руководством по эксплуатации

- ① Закройте крышку ящика с Руководством по эксплуатации.
- ② Установите на место фиксатор



Держатель шлема находится под задним седлом.

Тросик держателя шлема входит в комплект инструментов

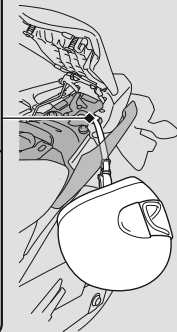

▶ Используйте держатели шлема только во время стоянки.

Открытие заднего седла. стр. 42

## ПРЕДУПРЕЖДЕНИЕ

При езде на мотоцикле со шлемом, закрепленным в держателе, шлем может попасть в колесо или в подвеску и вызвать дорожно-транспортное происшествие, в котором вы можете получить серьезные травмы или погибнуть.

Поэтому используйте держатель шлема только во время стоянки. Запрещается двигаться на мотоцикле со шлемом, закрепленным в держателе.

# Техническое обслуживание

Прежде чем выполнять какие-либо сервисные работы обязательно внимательно прочтите разделы “Важность технического обслуживания” и “Основы правильного обслуживания” данного Руководства. Технические данные касающиеся обслуживания приведены в разделе “Технические характеристики”.

<b>Важность технического обслуживания</b> .....	<b>Стр. 49</b>
<b>Регламент технического обслуживания</b> .....	<b>Стр. 50</b>
<b>Основы правильного обслуживания</b> .....	<b>Стр. 53</b>
<b>Комплект инструментов</b> .....	<b>Стр. 64</b>
<b>Снятие/установка компонентов</b> .....	<b>Стр. 65</b>
Сервисная крышка .....	Стр. 65
Нижний обтекатель .....	Стр. 66
Фиксатор .....	Стр. 68
Аккумуляторная батарея .....	Стр. 69
<b>Моторное масло</b> .....	<b>Стр. 70</b>

<b>Охлаждающая жидкость</b> .....	<b>Стр. 76</b>
<b>Тормоза</b> .....	<b>Стр. 78</b>
<b>Боковой упор</b> .....	<b>Стр. 81</b>
<b>Приводная цепь</b> .....	<b>Стр. 82</b>
<b>Сцепление</b> .....	<b>Стр. 86</b>
<b>Акселератор</b> .....	<b>Стр. 89</b>
<b>Вентиляционная трубка картера</b> .....	<b>Стр. 90</b>
<b>Другие регулировки</b> .....	<b>Стр. 91</b>
Регулировка направления светового пучка фары .....	Стр. 91
Концевой выключатель стоп-сигнала .....	Стр. 91

### Важность технического обслуживания

Всегда необходимо содержать мотоцикл в хорошем техническом состоянии, прежде всего из соображений вашей безопасности. Кроме того это поможет вам сэкономить ваши деньги, достичь максимальных технических характеристик, избежать поломок и уменьшить загрязнение окружающей среды. Владелец несет полную ответственность за техническое состояние своего мотоцикла. Обязательно выполняйте осмотр мотоцикла перед каждой поездкой и проводите все периодические проверки, указанные в разделе «Регламент технического обслуживания». ➤ Стр. 50

### ПРЕДУПРЕЖДЕНИЕ

**Ненадлежащее техническое обслуживание или неисправность, оставленная перед поездкой без внимания, могут стать причиной аварии, в которой вы можете получить серьезные травмы или погибнуть.**

**Всегда следуйте рекомендациям по осмотру и техническому обслуживанию, имеющимся в Руководстве по эксплуатации мотоцикла.**

### Меры безопасности при проведении технического обслуживания

Всегда читайте указания по выполнению работ, прежде чем приступить к ним. Убедитесь, что в наличии имеется необходимый инструмент и запасные части и что вы владеете соответствующими навыками. Мы не можем предостеречь вас от всех возможных рисков, которые могут возникнуть в связи с проведением технического обслуживания. Только вы сами можете определить, в состоянии вы справиться с той или иной работой или нет.

При выполнении технического обслуживания мотоцикла следуйте приведенным ниже правилам.

- Остановите двигатель, выключите зажигание и выньте ключ.
- Установите мотоцикл на твердой ровной поверхности, используя штатную боковую опору или опору, предназначенную для технического обслуживания.
- Прежде чем начинать работы дайте двигателю, выпускной трубе с глушителем, тормозам и другим нагретым агрегатам, остыть. В противном случае вы можете получить ожоги.
- Запускайте двигатель, только если это требуется по инструкции и только в хорошо проветриваемых зонах.

## Регламент технического обслуживания

Регламент технического обслуживания содержит требования, необходимые для обеспечения безопасности, полной реализации возможностей мотоцикла и его экологичности.







Работы технического обслуживания должны выполняться в соответствии со стандартами и спецификациями Honda персоналом, имеющим надлежащий инструмент и соответствующую квалификацию. Ваш официальный дилер Honda отвечает всем этим требованиям. Ведение записей о техническом обслуживании является залогом правильного технического обслуживания мотоцикла. В обязательном порядке удостоверьтесь, что при проведении технического обслуживания ведется вся необходимая документация.

Все работы, связанные с проведением регулярного технического обслуживания, являются платными и подлежат оплате владельцем мотоцикла. Сохраняйте все квитанции. При продаже мотоцикла передавайте их новому владельцу.

Компания Honda рекомендует, чтобы официальный дилер Honda после каждого периодического технического обслуживания проводил дорожные испытания мотоцикла.

### ПРЕДУПРЕЖДЕНИЕ

**Помните, что самостоятельное техническое обслуживание возможно только при отсутствии возможности приезда в официальный сервис. Перед проведением работ самостоятельно, предупредите об этом своего дилера.**

Пункт	Осмотр перед поездкой. ➔ Стр. 53	Периодичность проведения работ*1						Ежегодная проверка	Регулярная замена	См. стр.	
		1000 км	1	12	24	36	48				
		1000 миль	0,6	8	16	24	32				
Топливопровод				I	I	I	I	I		-	
Уровень топлива в баке		I								43	
Функционирование дроссельной заслонки		I		I	I	I	I	I		89	
Воздушный фильтр*2					R		R			-	
Вентиляционная трубка картера*3				C	C	C	C	C		90	
Свеча зажигания					I		R			-	
Зазор клапанов				I	I	I	I			-	
Моторное масло		I		R	R	R	R	R	R	70	
Масляный фильтр				R	R	R	R	R	R	72	
Масляный фильтр сцепления			NC700SD	R		R		R		74	
Частота холостого хода				I	I	I	I	I		-	
Охлаждающая жидкость двигателя*4		I		I	I	I	I	I	3 года	76	
Система охлаждения				I	I	I	I	I		-	
Приводная цепь		I		Каждые 1000 км (600 миль) I							82

### Уровень технического обслуживания:



Средний. Операция должна выполняться официальным дилером Honda, за исключением тех случаев, когда у вас есть необходимый инструмент и вы обладаете соответствующей квалификацией, чтобы выполнить работы самостоятельно. Описание операций приведено в официальном Руководстве по ремонту мотоциклов Honda.



Технический. В целях безопасности рекомендуется доверить выполнение сервисных операций официальному дилеру Honda.

### Расшифровка символов, приведенных в таблице



Проверка (при необходимости, очистка, регулировка, смазка или замена)



Смазка



Замена



Очистка

**Работы по очистке, регулировке и смазке выполняются по отдельному нормативу и не входят в норму времени отведенного на проведения ТО.**

*См. продолжение*



## Регламент технического обслуживания

Пункт		Осмотр перед поездкой. ➔ Стр. 53	Периодичность проведения работ*1					Ежегодная проверка	Регулярная замена	См. стр.	
			1000 км	1	12	24	36				48
			1000 миль	0,6	8	16	24				32
Направляющая приводной цепи				I	I	I	I			85	
Тормозная жидкость *4				I	I	I	I	I	2 года	78	
Износ тормозных колодок				I	I	I	I	I		79	
Тормозная система			I	I	I	I	I	I		53	
Концевой выключатель стоп-сигнала				I	I	I	I	I		91	
Работа фиксатора заднего тормоза	🔧		NC700SD	I	I	I	I	I		80	
Регулировка направления светового луча фары				I	I	I	I	I		91	
Осветительные приборы/Звуковой сигнал										–	
Выключатель двигателя										–	
Система сцепления			NC700S/SA	I	I	I	I	I		86	
Боковой упор				I	I	I	I	I		81	
Подвеска	🔧			I	I	I	I	I			
Болты, гайки, прочий крепеж	🔧			I	I	I	I	I		–	
Колеса/шины	🔧			I	I	I	I	I		60	
Подшипники рулевой колонки	🔧			I	I	I	I	I		–	

### Примечания:

- \*1 : При километраже, превышающем указанные значения, выполняйте работы через указанные промежутки времени.
- \*2 : Выполняйте обслуживание чаще, если эксплуатируете мотоцикл в условиях повышенной влажности или запыленности.
- \*3 : Выполняйте операцию чаще, если используете мотоцикл в дождь или при полном открытии дроссельной заслонки.
- \*4 : Замена должна производиться квалифицированным механиком.

### Осмотр перед поездкой

Для обеспечения безопасности перед каждой поездкой необходимо проводить тщательный визуальный осмотр мотоцикла и в обязательном порядке устранять обнаруженные неисправности.

Предварительный визуальный осмотр перед поездкой обязателен, поскольку неисправности, обнаруженные в пути, устранить гораздо сложнее, и даже спущенное колесо способно причинить значительные трудности.

Перед каждой поездкой необходимо проводить следующие виды проверок:

- Уровень топлива – при необходимости долейте топливо в топливный бак. ➤ Стр. 43
- Дроссельная заслонка – проверьте плавность ее открывания и полноту закрывания во всех положениях руля. ➤ Стр. 89
- Уровень моторного масла – при необходимости долейте масла в двигатель. Убедитесь в отсутствии утечек. ➤ Стр. 70
- Уровень охлаждающей жидкости - добавьте охлаждающую жидкость при необходимости. Убедитесь в отсутствии утечек. ➤ Стр. 76
- Приводная цепь – проверьте состояние и прогиб, отрегулируйте и смажьте при необходимости. ➤ Стр. 82

- Тормоза – проверьте работу; Передний и задний тормоз: проверьте уровень тормозной жидкости и износ тормозных колодок. ➤ Стр. 78, 79
- Осветительные приборы и звуковой сигнал – убедитесь в исправности осветительных приборов и звукового сигнала.
- Выключатель двигателя – проверьте правильность работы.
- **(Только NC700S/SA)**
- Сцепление – проверьте правильность работы, при необходимости отрегулируйте свободный ход. ➤ Стр. 86
- Система выключения зажигания при откидывании бокового упора – убедитесь, что система работает нормально. ➤ Стр. 81
- Колеса и шины – проверьте состояние и давление воздуха в шинах, при необходимости отрегулируйте. ➤ Стр. 60

## Основы правильного обслуживания

### Запасные части

Всегда используйте для замены только оригинальные запасные части производства компании Honda или аналогичные по качеству детали, чтобы обеспечить надежность и безопасность.

При заказе окрашенных деталей указывайте название модели, цвет и код, указанный на табличке с кодом краски. Этикетка с обозначением краски прикреплена на раме под задним седлом. ➤ Стр. 42



Табличка с кодом краски

### ПРЕДУПРЕЖДЕНИЕ

Установка на мотоцикл неоригинальных деталей может сделать его небезопасным и послужить причиной аварии с серьезными последствиями или смертельным исходом.

Всегда используйте только оригинальные запасные части, произведенные компанией Honda, или эквивалентные им по качеству детали, одобренные для применения на вашем мотоцикле.

### Аккумуляторная батарея

Ваш мотоцикл оснащен необслуживаемой аккумуляторной батареей. Поэтому нет необходимости проверять уровень электролита либо доливать дистиллированную воду. Очистите клеммы аккумуляторной батареи, если они загрязнены или окислены.

Не открывайте пробки аккумуляторной батареи. При зарядке аккумуляторной батареи открывать пробки не нужно.

#### ПРИМЕЧАНИЕ

На данном мотоцикле применяется необслуживаемая аккумуляторная батарея. Открытие пробок может привести к выходу аккумуляторной батареи из строя.



Данный символ на аккумуляторной батарее означает, что ее нельзя утилизировать вместе с бытовыми отходами.

#### ПРИМЕЧАНИЕ

Неправильная утилизация отслужившей свой срок аккумуляторной батареи наносит вред окружающей среде и здоровью людей.

Действуйте в соответствии с местным законодательством, регламентирующим утилизацию аккумуляторных батарей.



### ПРЕДУПРЕЖДЕНИЕ

**Аккумуляторная батарея при работе выделяет взрывоопасный водород.**

**Искра или пламя могут вызвать взрыв аккумуляторной батареи, сила которого достаточна для причинения серьезных травм.**

**При работах с аккумуляторной батареей следует носить защитную одежду и защиту для лица либо доверить работы с аккумуляторной батареей квалифицированному механику.**

#### Очистка контактных выводов аккумуляторной батареи

1. Снимите аккумуляторную батарею. ➤ Стр. 69
2. Если контактные выводы начали окисляться и на них присутствует вещество белого цвета, то промойте их теплой водой и вытрите насухо.

*См. продолжение*

## Основы правильного обслуживания

- Если выводы аккумуляторной батареи сильно окислены, очистите их при помощи металлической щетки или наждачной бумаги с мелкой абразивной крошкой. При выполнении работ носите защитные очки.

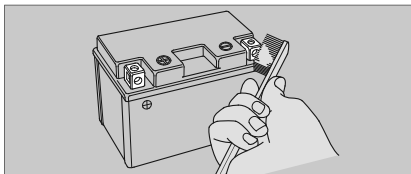

- После чистки установите аккумуляторную батарею на место.

Аккумуляторная батарея имеет ограниченный срок службы. Проконсультируйтесь с вашим дилером по поводу периодичности замены аккумуляторной батареи. Для замены используйте необслуживаемую аккумуляторную батарею такого же типа.

### ПРИМЕЧАНИЕ

Установка неоригинальных электрических компонентов может привести к перегрузке электрооборудования мотоцикла, разряду аккумуляторной батареи и поломке электрической системы.

## Предохранители

Предохранители защищают электрические цепи вашего мотоцикла. Если какой-либо электрический компонент вашего мотоцикла перестал работать, прежде всего, проверьте сохранность предохранителей и замените сгоревшие предохранители. ➤ Стр. 112

### Проверка и замена предохранителей

Установите ключ в замке зажигания в положение OFF и проверьте предохранители. Если предохранитель перегорел, замените его предохранителем такого же номинала. Для определения номиналов предохранителей см. раздел «Технические характеристики». ➤ Стр. 128



### ПРИМЕЧАНИЕ

Использование запасного предохранителя с большим значением номинального тока существенно повышает риск повреждения электрооборудования мотоцикла.

Если предохранитель перегорел снова, то это означает, что электрооборудование вашего мотоцикла неисправно. Обратитесь к дилеру для проверки мотоцикла.

### Моторное масло

Расход моторного масла и срок его службы зависят от условий эксплуатации и ее продолжительности. Регулярно проверяйте уровень масла в двигателе и при необходимости доливайте его. Если масло загрязнено или истек срок его службы, масло необходимо в ближайшее время заменить.

#### Выбор моторного масла

Рекомендуемое моторное масло см. в разделе «Технические характеристики». ➡ Стр. 127

Если вы используете неоригинальное моторное масло, убедитесь, что оно полностью соответствует всем требуемым стандартам:

- Стандарт JASO T 903<sup>1</sup>: MA
- Стандарт SAE<sup>2</sup>: 10W-30
- Классификация API<sup>3</sup>: SG или выше

- <sup>1</sup> Стандарт JASO T 903 определяет выбор моторных масел для 4-тактных мотоциклетных двигателей. По этому стандарту предусмотрено два класса: MA и MB. Например, на этикетке ниже показана маркировка масла класса MA.



- <sup>2</sup> Стандарт SAE делит моторные масла на классы, в зависимости от их вязкости.
- <sup>3</sup> Классификация API отражает качество и уровень показателей моторных масел. Используйте масла класса SG или выше, исключая масла, маркированные на круглой этикетке API как энергосберегающие.

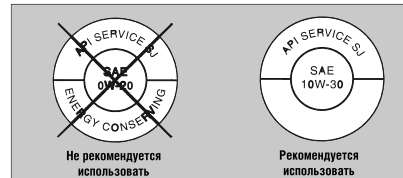



Оригинальное моторное масло Honda высшего качества, разработанное с учётом специфики конструкции и эксплуатации мотоцикла.

Иницированные Honda исследования, помогли классифицировать масла, предназначенные для использования только в мотоциклетных двигателях.

Масло соответствует международным техническим требованиям стандарта API, SAE и JASO T903. Компания Honda гарантирует высокое качество своих масел, подтверждённое испытаниями двигателя, коробки передач и сцепления.

Используйте оригинальное масло HONDA для сохранения высоких показателей вашего мотоцикла.



## Основы правильного обслуживания

### Тормозная жидкость

Не доливайте и не меняйте тормозную жидкость самостоятельно, за исключением экстренных случаев. Используйте только свежую тормозную жидкость из запечатанной емкости. Если вы самостоятельно доливали тормозную жидкость, при первой же возможности обратитесь к официальному дилеру Honda для проверки тормозной системы.

#### ПРИМЕЧАНИЕ

**Попадание тормозной жидкости на окрашенные или пластиковые поверхности может их повредить. Немедленно вытрите пролитую жидкость и тщательно промойте места, на которые она попала.**

#### Рекомендованная тормозная жидкость:

Тормозная жидкость Honda DOT 4 или ее аналог

### Приводная цепь

Приводная цепь подлежит регулярной проверке и смазке. Если вы ездите по плохим дорогам, на высокой скорости или с частыми резкими ускорениями, проверять состояние цепи следует чаще обычного.

Если звенья цепи перемещаются с заеданиями, цепь издает посторонние шумы, имеет повреждения звеньев, роликов, осей или уплотнительных колец, обратитесь к официальному дилеру Honda для проверки цепи.

Так же проверьте звездочки главной передачи. Если звездочки повреждены или изношены, обратитесь к официальному дилеру Honda для их замены.



#### ПРИМЕЧАНИЕ

**Использование новой приводной цепи совместно с изношенными звездочками приведет к преждевременному выходу приводной цепи из строя.**



### Очистка и смазка.

После проверки натяжения цепи очистите ее и звездочки от грязи, вращая заднее колесо. Для очистки используйте сухую ткань и очиститель цепей или нейтральное моющее средство. Если цепь очень грязная, воспользуйтесь мягкой щеткой. После очистки вытрите цепь насухо и смажьте ее рекомендуемой смазкой.

#### Рекомендуемая смазка:

Специальная смазка для цепей типа O-ring.

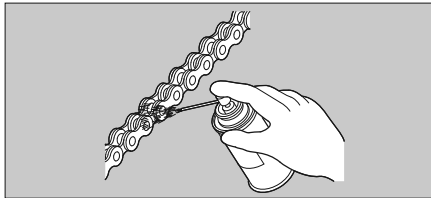

Не используйте для очистки цепи пароочистители, мойки высокого давления, проволочные щетки, растворители (в том числе и бензин), абразивные чистящие средства и очистители, а также масла для цепей, не предназначенные для применения на цепях типа O-ring, поскольку они могут повредить резиновые уплотнители звеньев цепи. Не допускайте попадания смазки на тормозные механизмы и шины. Не наносите на цепь слишком много смазки, иначе она запачкает вашу одежду и ваш мотоцикл.

#### Рекомендованная охлаждающая жидкость

Pro Honda HP – это готовая смесь антифриза и дистиллированной воды.

#### Процентное содержание (%):

50% антифриза и 50% дистиллированной воды

При концентрации антифриза менее 40% невозможно обеспечить достаточную защиту системы охлаждения от коррозии и замораживания.

*См. продолжение*

## Основы правильного обслуживания

Увеличение концентрации антифриза до 60% обеспечивает более надежную защиту в холодном климате.

### ПРИМЕЧАНИЕ

Использование охлаждающей жидкости, не предназначенной для двигателей из алюминиевого сплава, или простой водопроводной воды может привести к коррозии двигателя.

### Вентиляционная трубка картера

Интервалы следует сократить при частой эксплуатации мотоцикла под дождем, в режиме полностью открытой дроссельной заслонки, либо после мытья или переворачивания мотоцикла. Обслуживание необходимо проводить, если в контрольном окошке видны отложения.

### Шины (проверка/замена)

#### Проверка давления воздуха в шинах

Регулярно осматривайте шины и, как минимум, раз в месяц проверяйте давление воздуха в них, используя манометр. Проверьте давление, если на вид шина выглядит спущенной. Всегда проверяйте давление воздуха только на холодных шинах.

#### Проверка на наличие повреждений

Убедитесь, что на шинах нет порезов, трещин и других повреждений, обнажающих каркас шины. Удостоверьтесь, что в боковинах и протекторе нет гвоздей или других посторонних предметов. Также внимательно осмотрите шины на предмет наличия выпуклостей или вздутий на боковинах.

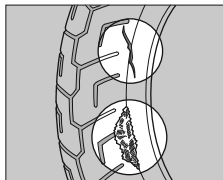

#### Проверка характера износа шин

На поверхностях шин, контактирующих с дорогой не должно быть следов ненормального износа.

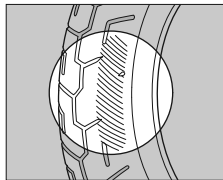

### Проверка глубины протектора

Проверьте индикаторы предельного износа протектора шины. Если они стали видимы, незамедлительно замените шины. Для обеспечения безопасности вы обязаны заменить шины, если их износ достиг предельного значения.



### ПРЕДУПРЕЖДЕНИЕ

Эксплуатация мотоцикла с чрезмерно изношенными шинами или с неправильным давлением воздуха в шинах может стать причиной дорожно-транспортного происшествия, в котором вы можете получить серьезные травмы или погибнуть.

Следуйте всем инструкциям данного Руководства, относящимся к поддержанию давления в шинах и уходу за шинами.

### Германия

Законодательство Германии запрещает использование шин с остаточной глубиной протектора менее 1,6 мм.

## Основы правильного обслуживания

Обратитесь к дилеру для замены шин.

Рекомендованный тип шин, рекомендованное давление в шинах и минимально допустимую глубину протектора см. в разделе «Технические характеристики». ▣ Стр. 127

При замене шин следуйте нижеприведенным указаниям:

- Используйте рекомендованные модели шин или эквивалентные им, того же размера, конструкции, индекса скорости и допустимой нагрузки.
- Для балансировки колес используйте специальные оригинальные грузики Honda или аналогичные им.
- Запрещается установка на этот мотоцикл бескамерных шин со вставленными камерами. Постепенный разогрев камеры при эксплуатации мотоцикла может вызвать ее внезапный разрыв.
- Используйте на этом мотоцикле только бескамерные шины. Обода колес сконструированы для установки бескамерных шин, и при интенсивном разгоне или торможении шина камерного типа может провернуться на ободе, что вызовет резкую потерю давления в шине.



### ПРЕДУПРЕЖДЕНИЕ

**Установка на мотоцикл неподходящих шин может вызвать ухудшение управляемости и стать причиной дорожно-транспортного происшествия, в котором вы можете получить серьезные увечья или погибнуть.**

**Всегда используйте шины размера и типа, рекомендуемых в данном Руководстве по эксплуатации.**

### Воздухоочиститель

Данный мотоцикл оснащен бумажным фильтрующим элементом.

Продувка такого фильтрующего элемента сжатым воздухом или любой другой способ очистки могут привести к повреждению фильтрующего элемента и проникновению грязи в двигатель.

Не пытайтесь чистить засорившийся фильтрующий элемент.

Эту процедуру следует поручить дилеру.

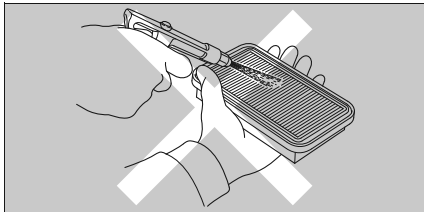

Комплект инструмента находится в вещевом отсеке. ➡ Стр. 46

С помощью инструмента из комплекта можно выполнить некоторые операции ремонта в дороге, несложную регулировку и замену деталей.

- Свечной ключ
- Рожковый ключ 8 × 12 мм
- Рожковый ключ 12 × 14 мм
- Рожковый ключ 12 × 14 мм
- Отвертка с плоским жалом/крестообразная отвертка
- Рукоятка отвертки
- Удлинитель
- Торцевой ключ на 5 мм
- Накидной ключ на 22 мм
- Накидной ключ на 27 мм
- Тросик крепления шлема
- Пинцет для извлечения предохранителей

### Сервисная крышка

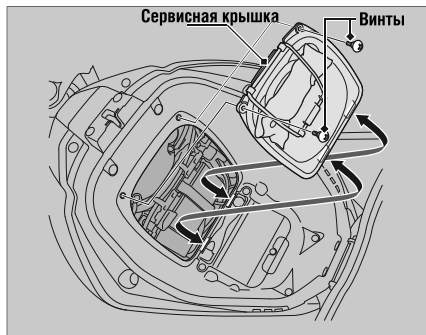

Снятие сервисной крышки требуется при снятии аккумуляторной батареи, а также для доступа к главному предохранителю и блоку предохранителей.

#### Снятие

1. Открывание вещевого отсека ➔ Стр. 44
2. Выверните винты.
3. Откройте сервисную крышку.

#### Установка

1. Установите на место сервисную крышку.
2. Вставьте и затяните винты.

**Момент затяжки:** 3 Нм (0,3 кгс-м)

3. Закрывание вещевого отсека.

## Нижний обтекатель

(NC700S/SA)

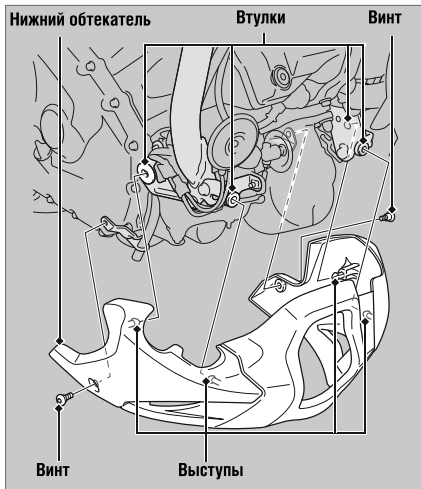

Для получения доступа к расширительному баку системы охлаждения и замены масляного фильтра необходимо снять нижний обтекатель.

### Снятие

1. Выверните винты.
2. Снимите нижний обтекатель, затем выведите выступы из втулок.

### Установка

Установка деталей осуществляется в обратной последовательности.



## Нижний обтекатель

(NC700SD)

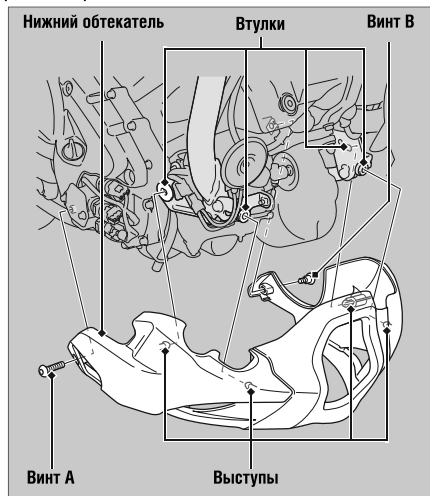

Для получения доступа к расширительному баку системы охлаждения, замены масляного фильтра двигателя и масляного фильтра сцепления необходимо снять нижний обтекатель.

### Снятие

1. Выверните болт А и болт В.
2. Снимите нижний обтекатель, затем выведите выступы из втулок.

### Установка

Установка деталей осуществляется в обратной последовательности.

## Фиксатор

Чтобы открыть ящик с Руководством по эксплуатации фиксатор необходимо снять.

### Снятие

1. Продавите центральный штифт для освобождения защелки.
2. Извлеките фиксатор из отверстия.

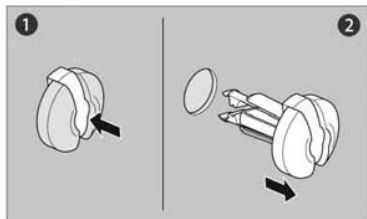

### Установка

1. Слегка раскройте фиксирующие защелки и выжмите их наружу.
2. Вставьте фиксатор в отверстие.
3. Слегка нажмите на центральный штифт для закрепления клипсы.

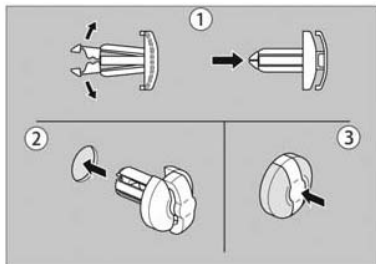

## Аккумуляторная батарея

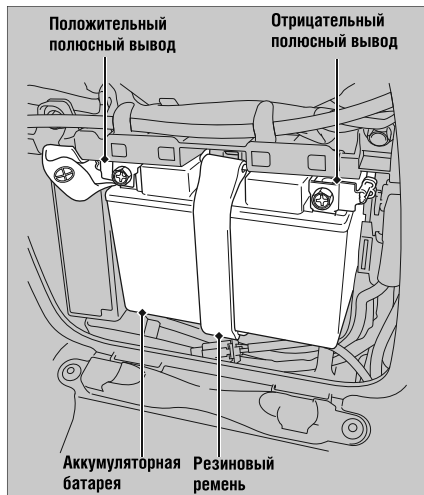

### Снятие

Убедитесь, что ключ в замке зажигания установлен в положение OFF.

1. Откройте крышку вещевого отсека. ➤ Стр. 44
2. Снимите сервисную крышку. ➤ Стр. 65
3. Отсоедините резиновый ремень.
4. Отсоедините клемму от отрицательного (-) вывода аккумуляторной батареи.
5. Отсоедините клемму от положительного (+) вывода аккумуляторной батареи.
6. Выньте аккумуляторную батарею, следя за тем, чтобы не потерять гайки ее выводов.

### Установка

Установка деталей осуществляется в обратной последовательности. Первым всегда подключайте положительный вывод аккумуляторной батареи. Убедитесь, что болты и гайки надежно затянуты. При отсоединении аккумуляторной батареи часы сбрасывают показания на 01:00.

Рекомендации по правильному обращению с аккумуляторной батареей см. в разделе «Основы правильного обслуживания». ➤ Стр. 55  
 Разряженная аккумуляторная батарея. ➤ Стр. 107

## Проверка уровня моторного масла

1. Если двигатель холодный, запустите его и прогрейте в течение 3-5 минут.
2. Выключите зажигание, заглушите двигатель и подождите 2-3 минуты.
3. Установите мотоцикл вертикально на ровной горизонтальной площадке.
4. Отверните крышку-щуп маслосазливной горловины и протрите щуп насухо.
5. Полностью вставьте щуп в горловину, но не заворачивайте крышку. Убедитесь, что уровень масла находится между метками максимального и минимального уровня.
6. Установите на место крышку-щуп маслосазливной горловины.

(NC700S/SA)

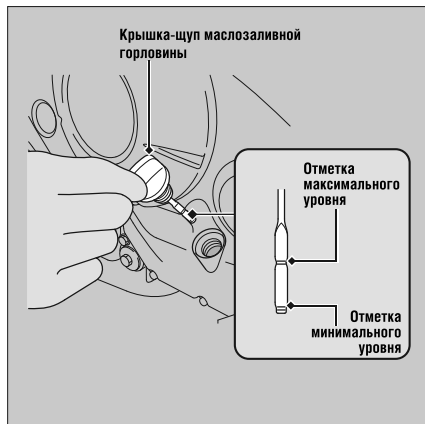

(NC700SD)

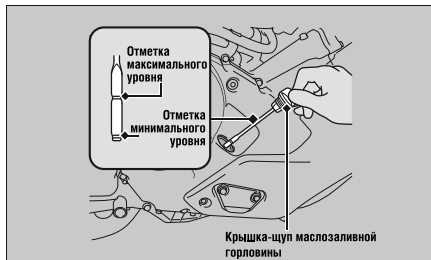

## Долив моторного масла

Если уровень масла находится на отметке минимального уровня или ниже ее, необходимо долить рекомендованное моторное масло. ➤ Стр. 57

1. Долейте масло с рекомендованными характеристиками до отметки максимального уровня.
  - ▶ При проверке уровня масла установите мотоцикл вертикально на ровной горизонтальной площадке.

## Моторное масло ▶ Долив моторного масла

- ▶ Запрещается превышать отметку максимального уровня.
  - ▶ Не допускайте попадания посторонних материалов в маслозаливную горловину.
  - ▶ Немедленно вытирайте пролитое масло.
2. Установите на место крышку-щуп маслозаливной горловины.

### ПРИМЕЧАНИЕ

Работа двигателя при недостаточном или избыточном уровне моторного масла может привести к поломке двигателя. Запрещается смешивать моторные масла разных марок и сортов. Это может отрицательно сказаться на смазке и эффективности работы сцепления.

Рекомендации по выбору моторного масла см. в разделе «Основы правильного обслуживания».

➤ Стр. 57

## Замена моторного масла и масляного фильтра двигателя

Замена масла и масляного фильтра требует применения специальных инструментов. Рекомендуется поручить выполнение сервисных операций официальному дилеру Honda.

Используйте только новые оригинальные масляные фильтры Honda, предназначенные для мотоцикла данной модели, либо их аналоги.

### ПРИМЕЧАНИЕ

Использование неподходящего масляного фильтра может привести к серьезной поломке двигателя.

1. Снимите нижний обтекатель. ► Стр. 66
2. Если двигатель холодный, запустите его и прогрейте в течение 3-5 минут.
3. Выключите зажигание, заглушите двигатель и подождите 2-3 минуты.
4. Установите мотоцикл на боковой упор на ровной горизонтальной площадке.
5. Расположите под сливным отверстием подходящую емкость для сбора масла.



6. Для слива масла отверните крышку-щуп маслозаливной горловины, отверните сливную пробку с уплотнительной шайбой.
7. С помощью специального ключа для фильтра отверните масляный фильтр и дайте стечь остаткам масла. Убедитесь, что старое уплотнение не осталось в двигателе. Утилизируйте использованный масляный фильтр и отработанное масло в соответствующем центре утилизации.

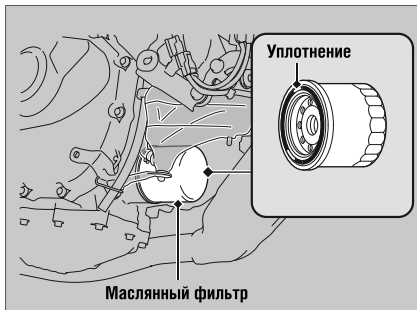

8. Нанесите тонкий слой моторного масла на резиновое уплотнение нового масляного фильтра.
9. Установите новый масляный фильтр и затяните его.

**Момент затяжки:** 26 Нм (2,7 кгс-м)

10. Наденьте новую уплотнительную шайбу на сливную пробку. Затяните сливную пробку.

**Момент затяжки:** 30 Нм (3,1 кгс-м)

11. Залейте в картер масло с рекомендованными характеристиками (► стр. 57) и установите на место крышку-щуп маслозаливной горловины.

**Необходимое количество моторного масла NC700S/SA**

**При одновременной замене масла и масляного фильтра:**

3,4 л

**При замене только моторного масла:**

3,1 л

**NC700SD**

**При одновременной замене масла и масляного фильтра:**

3,4 л

**При замене только моторного масла:**

3,2 л

12. Проверьте уровень масла. ► Стр. 70
13. Проверьте отсутствие утечек.
14. Установите нижний обтекатель.

## Замена масляного фильтра сцепления (только NC700SD)

Используйте только новые оригинальные масляные фильтры сцепления Honda, предназначенные для мотоцикла данной модели, либо эквивалентные им.

### ПРИМЕЧАНИЕ

Использование неподходящего масляного фильтра сцепления может привести к серьезной поломке коробки передач.

1. Выполните этапы 1 - 7 по замене моторного масла и масляного фильтра двигателя. ► Стр. 72

2. Снимите крышку масляного фильтра сцепления, масляный фильтр сцепления и пружину, отвернув крепежные болты крышки масляного фильтра сцепления.  
► Утилизируйте использованный масляный фильтр сцепления и отработанное масло в соответствующем центре утилизации.

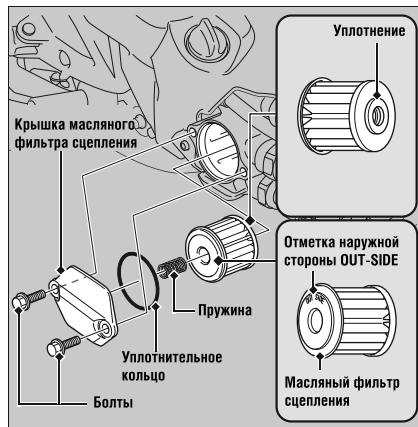



## Моторное масло ► Замена моторного масла и масляного фильтра двигателя (только NC700SD)

3. Установите новый фильтр резиновым уплотнителем внутрь, к двигателю. На фильтр рядом с крышкой нанесена надпись OUT-SIDE (наружная сторона).
4. Замените старое уплотнительное кольцо на новое. Перед установкой нового уплотнительного кольца покройте его тонким слоем моторного масла.
5. Установите на место пружину и крышку масляного фильтра сцепления.
6. Вставьте крепежные болты крышки масляного фильтра сцепления и затяните их.
7. Нанесите тонкий слой моторного масла на резиновое уплотнительное кольцо нового масляного фильтра двигателя. ►Стр. 73
8. Установите новый масляный фильтр двигателя и затяните его.

**Момент затяжки:** 26 Нм (2,7 кгс-м)

9. Наденьте новую уплотнительную шайбу на сливную пробку. Затяните сливную пробку.

**Момент затяжки:** 30 Нм (3,1 кгс-м)

10. Залейте в картер масло с рекомендованными характеристиками ►Стр. 57 и установите на место крышку-щуп маслосаливной горловины.

### Необходимое количество моторного масла

**При одновременной замене масла, масляного фильтра двигателя и масляного фильтра сцепления:**

3,4 л

11. Проверьте уровень масла. ►Стр. 70
12. Проверьте отсутствие утечек.
13. Установите нижний обтекатель.

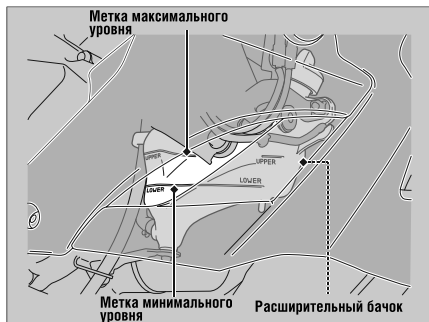

### Проверка уровня охлаждающей жидкости

1. Установите мотоцикл на ровной горизонтальной площадке.
2. Удерживайте мотоцикл в вертикальном положении.
3. Проверьте уровень охлаждающей жидкости: он должен находиться между метками максимального и минимального уровней на расширительном бачке.



Если уровень охлаждающей жидкости очень мал или расширительный бачок пуст, значит, в системе присутствует серьезная утечка. Обратитесь к дилеру для проверки мотоцикла.

### Долив охлаждающей жидкости

1. Если уровень охлаждающей жидкости находится ниже метки минимального уровня, добавьте рекомендуемую охлаждающую жидкость  Стр. 59, чтобы ее уровень достиг метки максимального уровня.  
Доливайте охлаждающую жидкость только через заливную горловину в расширительном бачке. Не открывайте крышку радиатора.
2. Снимите нижний обтекатель.  Стр. 66

## Охлаждающая жидкость ► Замена охлаждающей жидкости

- Откройте крышку заливной горловины расширительного бачка и долейте охлаждающую жидкость, одновременно следя за ее уровнем.
  - Запрещается превышать метку максимального уровня.
  - Не допускайте попадания посторонних предметов в расширительный бачок.
- Установите на место крышку заливной горловины расширительного бачка.
- Установите нижний обтекатель.

### ПРЕДУПРЕЖДЕНИЕ

Если снять крышку радиатора, пока двигатель еще горячий, охлаждающая жидкость может выплеснуться и причинить серьезные ожоги.

Дайте двигателю и радиатору остыть, прежде чем снимать крышку радиатора.



### Замена охлаждающей жидкости

Замену охлаждающей жидкости должен выполнять официальный дилер Honda, за исключением тех случаев, когда у вас есть необходимый инструмент и вы обладаете соответствующей квалификацией, чтобы выполнить работы самостоятельно.

## Проверка уровня тормозной жидкости

1. Установите мотоцикл вертикально на ровной горизонтальной площадке.
2. **Передняя**  
Убедитесь, что бачок для тормозной жидкости расположен горизонтально, и проверьте уровень тормозной жидкости, который должен находиться выше метки минимального уровня.

### Задняя

Убедитесь, что бачки тормозов расположены горизонтально. Проверьте уровень тормозной жидкости, он должен находиться между отметками минимального и максимального уровня.

Если уровень тормозной жидкости в любом из бачков ниже отметки минимального уровня, а рычаг переднего и педаль заднего тормоза имеют чрезмерный свободный ход, проверьте износ тормозных колодок. Если колодки не изношены, то, скорее всего, в тормозной системе имеется утечка. Обратитесь к дилеру для проверки мотоцикла.

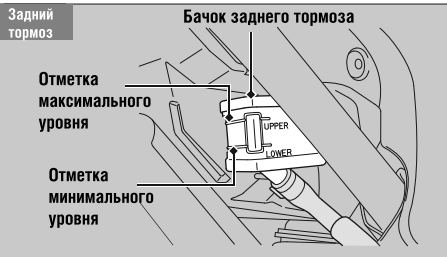

## Проверка тормозных колодок

Проверьте состояние канавок-индикаторов износа тормозных колодок.

### Передний тормоз

Тормозные колодки, на которых не просматривается канавка-индикатор, подлежат немедленной замене.

### Задний тормоз

Тормозные колодки, на которых не просматривается канавка-индикатор, подлежат немедленной замене.

### 1. Передний тормоз

Осмотрите тормозные колодки с нижней стороны тормозного суппорта.

### 2. Задний тормоз

Осмотрите тормозные колодки с задней правой стороны мотоцикла.

При необходимости замены тормозных колодок обратитесь к официальному дилеру Honda.

Всегда меняйте левые и правые тормозные колодки одновременно.

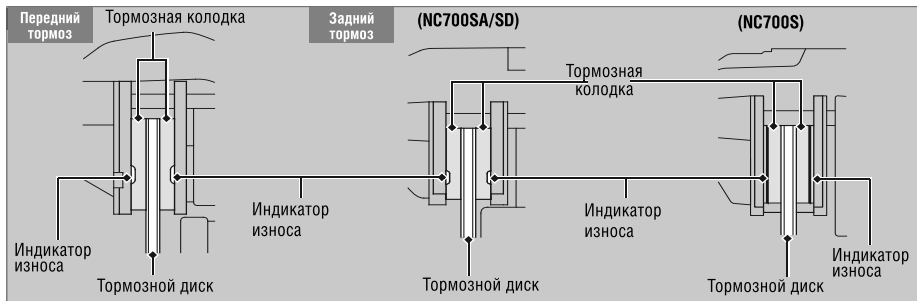

## Проверка стояночного тормоза (только NC700SD)

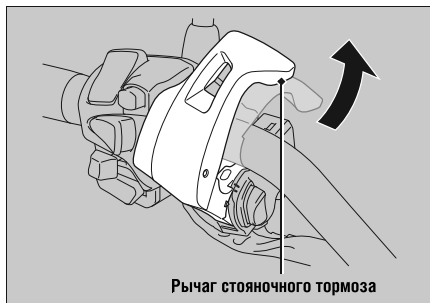

Установите мотоцикл на ровной горизонтальной площадке. Для проверки исправности стояночного тормоза остановите двигатель и попытайтесь толкнуть мотоцикл вперед при полностью вытянутом рычаге стояночного тормоза.

Если эффективность стояночного тормоза снизилась, обратитесь к официальному дилеру компании HONDA для регулировки стояночного тормоза.

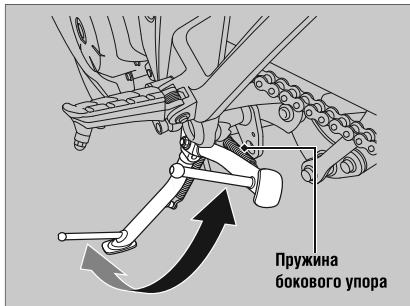

1. Убедитесь, что боковой упор работает нормально. Если боковой упор перемещается с трудом или скрипом, проведите чистку поверхностей вокруг шарнира и нанесите чистую смазку на болт шарнира.
2. Убедитесь в отсутствии повреждений и потери упругости пружины бокового упора.
3. **(NC700S/SA)**  
Сядьте в седло мотоцикла, включите нейтральную передачу в коробке передач и поднимите боковой упор.  
**(NC700SD)**  
Сядьте на мотоцикл и поднимите боковой упор.
4. **(NC700S/SA)**  
Запустите двигатель, нажмите рычаг сцепления и включите передачу.  
**(NC700SD)**  
Запустите двигатель, затем нажмите сторону D переключателя N-D для включения режима D коробки передач.
5. Опустите до конца боковой упор. Двигатель должен остановиться, как только боковой упор будет опущен. Если двигатель не остановился, обратитесь к дилеру для проверки мотоцикла.

## Проверка прогиба приводной цепи

Прогиб цепи проверяется на различных участках цепи. Если прогиб увеличен только в некоторых секторах цепи, это означает что несколько звеньев «закисли» и заедают.

Обратитесь к дилеру для проверки цепи.

1. Установите мотоцикл на боковой упор на ровной горизонтальной площадке.
2. Остановите двигатель. Переведите рычаг селектора диапазонов автоматической коробки передач в положение N (Нейтраль).

3. Проверьте прогиб нижней петли приводной цепи в средней ее части между звездочками.

### Прогиб приводной цепи:

25 – 35 мм

- ▶ Не пользуйтесь мотоциклом, если прогиб цепи превышает 50 мм.

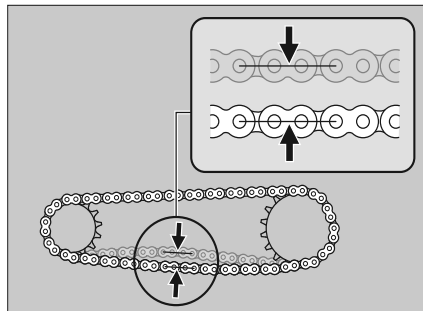

4. Прокатите мотоцикл вперед и убедитесь, что цепь движется плавно.



5. Проверьте звездочки главной передачи. ➤ Стр. 58
6. Выполните очистку и смазку приводной цепи. ➤ Стр. 59

### Регулировка прогиба приводной цепи

Для регулировки прогиба приводной цепи требуется специальный инструмент. Обратитесь к дилеру для регулировки прогиба цепи.

**(Только NC700SA/SD)**

Снимая и устанавливая колесо, будьте осторожны, чтобы не повредить датчик скорости вращения колеса и импульсное кольцо датчика.

1. Установите мотоцикл на боковой упор на ровной горизонтальной площадке.
2. Остановите двигатель. Переведите рычаг селектора диапазонов автоматической коробки передач в положение N (Нейтраль).
3. Ослабьте гайку оси заднего колеса.
4. Ослабьте стопорные гайки с обеих сторон маятника

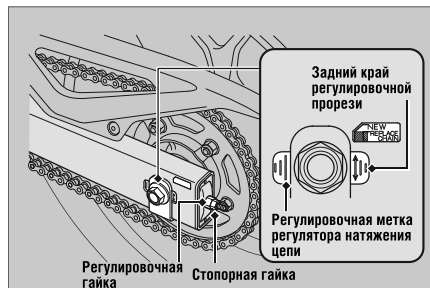

См. продолжение

## Приводная цепь ► Регулировка прогиба приводной цепи

5. Поворачивайте обе регулировочные гайки на одинаковое число оборотов до получения правильного прогиба приводной цепи. Для натяжения цепи вращайте регулировочные гайки по часовой стрелке. Для ослабления натяга цепи вращайте регулировочные гайки против часовой стрелки.  
Регулируйте прогиб в средней точке между ведущей звездочкой и звездочкой заднего колеса. Проверьте прогиб приводной цепи. ► Стр. 82
6. Проверьте правильность расположения задней оси (регулировочные метки должны находиться на одинаковом расстоянии от задних краев регулировочных прорезей). Обе метки должны соответствовать друг другу. Если ось перекошена, вращайте левую или правую регулировочные гайки до совпадения меток и снова проверьте прогиб цепи.

7. Затяните гайку оси заднего колеса.

**Момент затяжки:** 98 Нм (10,0 кгс-м)

8. Несильно затяните регулировочные гайки, а затем, держа их ключом, затяните стопорные гайки.

**Момент затяжки:** 21 Нм (2,1 кгс-м)

9. Повторно проверьте прогиб приводной цепи.  
Если при сборке не использовался динамометрический ключ, в кратчайшее время обратитесь к официальному дилеру Honda для проверки правильности сборки. Неправильная сборка может привести к утрате тормозной системой своих свойств.

**Проверка износа приводной цепи**

Проверяйте табличку износа цепи при ее регулировке. Если красная зона находится напротив метки в виде стрелки на пластине регулятора на маятниковом рычаге после того, как цепь была отрегулирована до правильного прогиба, то это означает, что цепь чрезмерно изношена и подлежит замене.

**Цепь:**

DID 520V0 или RK 520MK0

При необходимости замены приводной цепи обратитесь к официальному дилеру Honda.

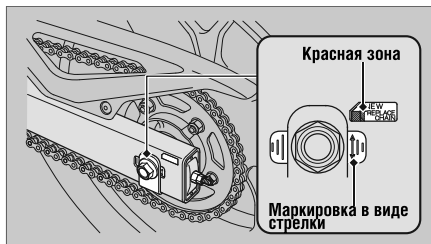
**Проверка направляющей приводной цепи**

Проверьте состояние направляющей приводной цепи. Направляющая приводной цепи подлежит замене, если ее износ достиг линии предельного износа. При необходимости замены направляющей приводной цепи обратитесь к официальному дилеру Honda.

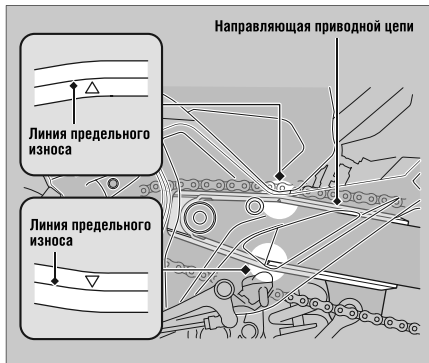

### Проверка сцепления (только NC700S/SA)

#### Проверка свободного хода рычага сцепления

Проверьте величину свободного хода рычага сцепления.

**Свободный ход рычага сцепления:**  
10 – 20 мм

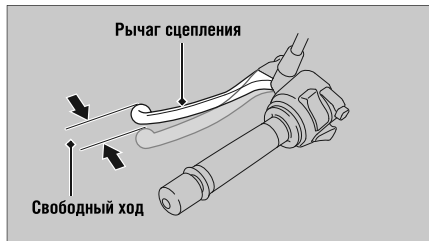

Осмотрите трос сцепления на предмет отсутствия повреждений и признаков износа. При необходимости замены обратитесь к официальному дилеру Honda.

Смазывайте трос смазкой для тросов, имеющейся в торговой сети, чтобы не допустить его преждевременного износа или коррозии.

## Регулировка свободного хода рычага сцепления (только NC700S/SA)

### Регулировка верхнего конца троса

Сначала отрегулируйте положение верхнего конца троса привода сцепления.

1. Ослабьте верхнюю стопорную гайку.
2. Вращайте верхнюю регулировочную муфту, пока свободный ход рычага сцепления не достигнет 10–20 мм.
3. Затяните верхнюю стопорную гайку и еще раз проверьте величину свободного хода.

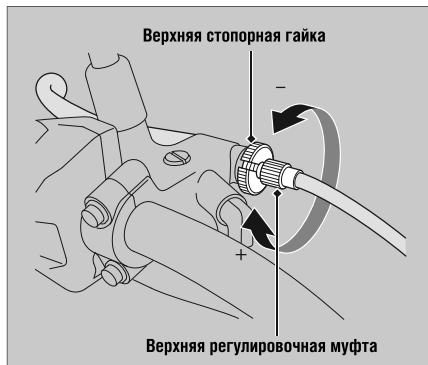

### Регулировка нижнего конца троса

Если верхняя регулировочная муфта вывернута почти до предела или если достигнуть правильного свободного хода не удастся, отрегулируйте положение нижнего троса сцепления с помощью регулировочной гайки.

*См. продолжение*

## Сцепление ► Регулировка свободного хода рычага сцепления (только NC700S/SA)

1. Ослабьте верхнюю стопорную гайку и полностью затяните верхний регулятор троса сцепления, что обеспечит максимальную величину свободного хода рычага сцепления. Затяните верхнюю стопорную гайку.
2. Ослабьте нижнюю стопорную гайку.
3. Вращайте регулировочную гайку, пока свободный ход рычага сцепления не достигнет 10-20 мм.
4. Затяните стопорную гайку и перепроверьте величину свободного хода.
5. Запустите двигатель, нажмите рычаг сцепления и включите передачу. Убедитесь, что двигатель не глохнет, и мотоцикл не перемещается вперед. Постепенно отпускайте рычаг сцепления и открывайте дроссельную заслонку. Мотоцикл должен плавно тронуться с места и начать разгон.



Если правильно отрегулировать сцепление не удастся, или сцепление работает некорректно, обратитесь к официальному дилеру Honda.

### Проверка дроссельной заслонки

При выключенном двигателе проверьте плавность работы рукоятки акселератора при ее вращении от упора до упора во всех положениях руля. Также проверьте свободный ход рукоятки акселератора. Если рукоятка акселератора вращается с заеданиями, не возвращается в исходное положение при отпускании или если поврежден трос привода дроссельной заслонки, обратитесь к дилеру для проверки мотоцикла.

#### Свободный ход рукоятки акселератора (измеренный по фланцу):

2 - 6 мм



### Очистка вентиляционной трубки картера

1. Выньте заглушку из вентиляционной трубки картера
2. Слейте отстой в соответствующую емкость.
3. Установите на место пробку вентиляционной трубки картера.



Пробка вентиляционной трубки картера



### Регулировка направления светового пучка фары

Вы можете отрегулировать вертикальное смещение светового пучка фары. Для осуществления регулировки вращайте шестерню по часовой или против часовой стрелки при помощи крестообразной отвертки из набора инструментов. ➤ Стр. 64  
Соблюдайте требования местного законодательства.

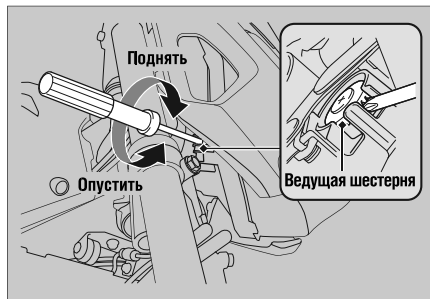

### Регулировка концевого выключателя стоп-сигнала

Проверьте работоспособность концевого выключателя стоп-сигнала. Поворачивайте регулировочную гайку в направлении А, если выключатель включает стоп-сигнал слишком поздно, или в направлении В, если включение стоп-сигнала происходит слишком рано.



# Поиск и устранение неисправностей

<b>Двигатель не заводится (индикатор системы HISS остается включенным).....</b>	<b>Стр. 93</b>
<b>Перегрев двигателя (горит сигнализатор высокой температуры охлаждающей жидкости).....</b>	<b>Стр. 94</b>
Горят или мигают световые сигнализаторы .....	Стр. 95
Сигнализатор падения давления масла .....	Стр. 95
Сигнализатор неисправности (MIL) системы впрыска (PGM-FI).....	Стр. 95
Сигнализатор антиблокировочной системы (Только NC700SA/SD) .....	Стр. 96

<b>Символ « - » в окне номера включенной передачи мигает на ходу.....</b>	<b>Стр. 97</b>
<b>Другие сигнализаторы.....</b>	<b>Стр. 98</b>
Неисправность указателя уровня топлива.....	Стр. 98
<b>Прокол шины.....</b>	<b>Стр. 99</b>
<b>Неисправность электрооборудования.....</b>	<b>Стр. 107</b>
Разряженная аккумуляторная батарея.....	Стр. 107
Перегоревшая лампа .....	Стр. 107
Перегоревший предохранитель .....	Стр. 112

### ■ Электростартер работает, но двигатель не заводится

Проверьте следующее:

- Проверьте правильность последовательности пуска двигателя. ➤ Стр. 34
- Убедитесь, что в баке достаточно топлива.
- Проверьте, не горит ли сигнализатор неисправности (MIL) системы электронного впрыска (PGM-FI)
  - ▶ Если сигнализатор горит, при первой же возможности обратитесь к вашему дилеру
- Проверьте, не горит ли индикатор системы HISS
  - ▶ Установите ключ в замке зажигания в положение OFF и извлеките его из замка. Снова вставьте ключ в замок зажигания и установите его в положение ON. Если сигнализатор продолжает гореть и после пуска двигателя, проверьте следующее:

Нет ли рядом с замком зажигания другого ключа системы HISS (включая ваш запасной ключ).

Нет ли на ключе посторонних металлических частиц или наклеек.

Если после устранения вышеприведенных помех индикатор системы HISS продолжает гореть, обратитесь к дилеру для проверки мотоцикла.

### ■ Электростартер не работает

Проверьте следующее:

- Выключатель двигателя находится в положении RUN . ➤ Стр. 30, 33
- Не перегорел ли предохранитель. ➤ Стр. 112
- Не ослабло ли крепление клемм на аккумуляторной батарее, и нет ли на клеммах и выводах окислов. ➤ Стр. 69
- Проверьте состояние аккумуляторной батареи ➤ Стр. 107

Если проблема не исчезла, обратитесь к дилеру для проверки мотоцикла.

## Перегрев двигателя (горит сигнализатор высокой температуры охлаждающей жидкости)

О перегреве двигателя свидетельствует следующее:

- Включается сигнализатор высокой температуры охлаждающей жидкости
- Реакция двигателя на манипуляции ручкой акселератора становятся вялыми.
- Если такое произошло, остановитесь в безопасном месте на обочине дороги или у края проезжей части и проделайте описанные ниже действия.
- Продолжительная работа двигателя на повышенных холостых оборотах может привести к перегреву двигателя и включению сигнализатора высокой температуры охлаждающей жидкости.

### ПРИМЕЧАНИЕ

**Эксплуатация двигателя при чрезмерной температуре охлаждающей жидкости может привести к выходу двигателя из строя.**

1. Остановите двигатель, выключив зажигание, а затем снова включите зажигание, переведя ключ в замке зажигания в положение ON.

2. Убедитесь, что вентилятор радиатора работает, после чего установите ключ в замке зажигания в положение OFF.

**Если вентилятор не работает:**

Возможно, мотоцикл неисправен. Не запускайте двигатель. Доставьте мотоцикл к официальному дилеру Honda.

**Если вентилятор работает:**

Дайте двигателю остыть, установив ключ в замке зажигания в положение OFF.

3. После того как двигатель остынет, проверьте нет ли утечек в системе охлаждения. ➤ Стр. 76

**В случае обнаружения утечки:**

Не запускайте двигатель. Доставьте мотоцикл к официальному дилеру Honda.

4. Проверьте уровень охлаждающей жидкости в расширительном бачке и при необходимости долейте охлаждающую жидкость. ➤ Стр. 76
5. Если пункты 1-4 выполнены, вы можете продолжить движение, но при этом должны внимательно следить за сигнализатором высокой температуры охлаждающей жидкости.

### Сигнализатор падения давления масла

Если сигнализатор падения давления масла включился на ходу, остановитесь в безопасном месте на обочине дороги или у края проезжей части и заглушите двигатель.

#### ПРИМЕЧАНИЕ

**Эксплуатация мотоцикла с низким давлением масла в двигателе может привести к выходу двигателя из строя.**

1. Проверьте уровень масла в двигателе и долейте его при необходимости. ➤ Стр. 70
2. Запустите двигатель.
  - ▶ Вы можете продолжить движение, только убедившись, что сигнализатор падения давления масла не горит.

Резкое ускорение может вызвать кратковременное включение сигнализатора падения давления масла, особенно если уровень масла находится на минимальной отметке или вблизи нее. Если сигнализатор падения давления масла продолжает гореть при рекомендованном уровне масла, остановите двигатель и свяжитесь с вашим дилером.

Если уровень масла в двигателе начал быстро снижаться, это означает, что в системе смазки появилась утечка или другая серьезная неисправность. Обратитесь к дилеру для проверки мотоцикла.

### Сигнализатор неисправности (MIL) системы впрыска (PGM-FI)

Если сигнализатор загорелся на ходу, это означает, что в системе впрыска появилась серьезная неисправность. Снизьте скорость и доставьте мотоцикл в сервисный центр дилера для проверки.

## **Сигнализатор антиблокировочной системы (только NC700SA/SD)**

---

Если сигнализатор включается в описанных ниже ситуациях, это указывает на серьезную неисправность системы. Снизьте скорость и доставьте мотоцикл в сервисный центр дилера для проверки.

- Сигнализатор загорается или начинает мигать во время движения.
- Сигнализатор не загорается при установке ключа в замке зажигания в положение ON.
- Сигнализатор не гаснет при достижении скорости выше 10 км/ч.

Если сигнализатор антиблокировочной системы продолжает гореть, тормоза вашего мотоцикла сохраняют работоспособность, но без антиблокировочной функции.

Сигнализатор антиблокировочной системы может мигать, если вращается вывешенное заднее колесо находящегося на опоре мотоцикла. В этом случае установите ключ в замке зажигания в положение OFF, а затем верните его в положение ON. Сигнализатор погаснет, когда скорость мотоцикла превысит приблизительно 30 км/ч.

## Символ « - » в окне номера включенной передачи мигает на ходу

### (Только NC700SD)

Если символ « - » мигает на ходу, это указывает на серьезную неисправность коробки передач.

Коробка передач с двумя сцеплениями

Незамедлительно остановитесь в безопасном месте и доставьте мотоцикл к официальному дилеру компании HONDA для проверки.

Вы можете добраться до сервиса своим ходом, если будете следовать процедуре, описанной ниже.

1. Установите ключ в замке зажигания в положение OFF.
2. Установите ключ в замке зажигания в положение ON и запустите двигатель.

#### Если вы не можете запустить двигатель:

Установите ключ в замке зажигания в положение OFF и немного покатайте мотоцикл вперед и назад, чтобы выключить передачу.

Снова установите ключ в замке зажигания в положение ON и запустите двигатель.

#### Если двигатель все равно не запускается:

Запустите двигатель, держа нажатым рычаг или педаль тормоза.

#### Если вы не можете переключить коробку передач из режима N в режим D:

Когда в окне индикатора передач появится номер включенной передачи, вы сможете продолжить движение на этой передаче. Доставьте мотоцикл к дилеру для его проверки, двигаясь с безопасной скоростью.

#### Если вы не можете переключиться из режима N в режим D и при этом мигает индикатор « - »:

Неисправность слишком серьезная. Дальнейшее движение невозможно. Незамедлительно обратитесь к дилеру для проверки мотоцикла.

### Неисправность указателя уровня топлива

При неисправности топливной системы на дисплее указателя уровня топлива отобразятся индикаторы, показанные на рисунке.

Если это произошло, при первой же возможности обратитесь к официальному дилеру Honda.

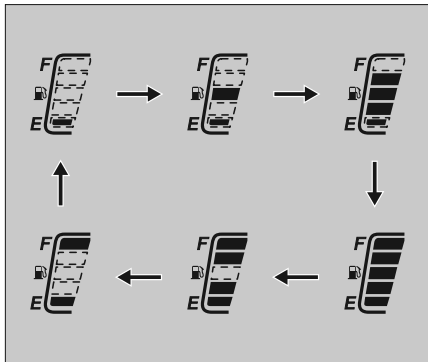



Ремонт проколотой шины и снятие колеса требуют специальных инструментов и навыков.

Рекомендуется поручить выполнение этих сервисных операций официальному дилеру Honda. Если был проведен аварийный ремонт шины, в дальнейшем обязательно доставьте мотоцикл к официальному дилеру Honda для проверки/замены шины.

### Аварийный ремонт шины при помощи ремонтного комплекта

Если ваша шина получила мелкий прокол, вы можете воспользоваться ремонтным комплектом для бескамерных шин.

Для выполнения аварийного ремонта следуйте прилагаемым к ремонтному комплекту инструкциям. Езда на отремонтированной в аварийном порядке шине небезопасна. Если шина подверглась аварийному ремонту, запрещается движение со скоростью более 50 км/ч. Незамедлительно доставьте мотоцикл в сервисный центр дилера для замены шины.



### ПРЕДУПРЕЖДЕНИЕ

**Постоянная езда на отремонтированной в аварийном порядке шине опасна. Если аварийная заплатка вылетит, вы можете попасть в серьезную аварию, получить тяжелые увечья или погибнуть.**

**Если вам приходится ехать на мотоцикле с отремонтированной в аварийном порядке шине, соблюдайте осторожность и не превышайте скорость 50 км/ч, пока отремонтированная шина не будет заменена на новую.**

### Снятие колес

Если вам необходимо снять колесо для ремонта прокола шины, следуйте нижеприведенным указаниям.

*См. продолжение*

## Прокол шины ► Снятие колес

### (Только NC700SA/SD)

Снимая и устанавливая колесо, будьте осторожны, чтобы не повредить датчик скорости вращения колеса и импульсное кольцо датчика.

### Переднее колесо

#### Снятие

1. Установите мотоцикл на ровной горизонтальной площадке.
2. Покройте переднее колесо с обеих сторон и тормозные суппорты защитной лентой или ветошью.

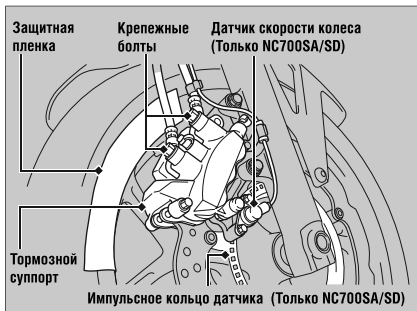

3. С правой стороны выверните крепежные болты и снимите тормозной суппорт.

► Подвесьте или положите тормозной суппорт так, чтобы он не висел на тормозном шланге. Не перекручивайте тормозной шланг.

► Не допускайте попадания смазки, масла или грязи на тормозной диск или тормозные колодки.

#### (NC700S)

Не нажимайте на рычаг тормоза, когда суппорт снят.

#### (NC700SA/SD)

Не нажимайте на рычаг тормоза или педаль тормоза при снятом тормозном суппорте.

► Будьте аккуратны, чтобы при снятии колеса не поцарапать его о тормозной суппорт.

4. Ослабьте стяжные болты оси заднего колеса.
5. Надежно закрепите мотоцикл и поднимите переднее колесо с помощью специальной подставки или лебедки.
6. Ослабьте и извлеките ось переднего колеса с левой стороны, снимите боковые втулки и переднее колесо.



#### Установка

1. Установите боковые втулки на колесо.
2. Поместите переднее колесо между перьями вилки и вставьте с левой стороны до упора ось колеса через левое перо вилки и ступицу колеса.
3. Затяните ось переднего колеса.

**Момент затяжки:** 74 Нм (7,5 кгс-м)

См. продолжение

## Прокол шины ► Снятие колес

4. Установите тормозной суппорт и затяните крепежные болты.

**Момент затяжки:** 30 Нм (3,1 кгс-м)

- Будьте осторожны, чтобы при установке колеса не поцарапать его о тормозной суппорт.
- При установке тормозного суппорта используйте только новые болты.

### ПРИМЕЧАНИЕ

Чтобы не повредить тормозные колодки во время установки тормозного суппорта, будьте внимательны, заводя тормозной диск между тормозных колодок.

5. Опустите переднее колесо на землю.
6. **(NC700S)**  
Несколько раз нажмите на рычаг тормоза. Затем несколько раз надавите на руль, чтобы сжать переднюю вилку.
- (NC700SA/SD)**  
Несколько раз нажмите на рычаг и педаль тормоза. Затем несколько раз надавите на руль, чтобы сжать переднюю вилку.

7. Затяните стяжной болт оси.

**Момент затяжки:** 22 Нм (2,2 кгс-м)

8. Снова поднимите переднее колесо и проверьте, свободно ли вращается колесо при отпущенном тормозе.
9. Снимите защитную пленку.

Если при сборке не использовался динамометрический ключ, в кратчайшее время обратитесь к официальному дилеру Honda для проверки правильности сборки. Неправильная сборка может привести к утрате тормозной системой своих свойств.

## Заднее колесо

### Снятие

1. Надежно закрепите мотоцикл и поднимите заднее колесо с помощью подставки для технического обслуживания или лебедки.
2. **(Только NC700SD)**  
Выключите стояночный тормоз.
3. **(Только NC700SD)**  
Отверните крепежные болты и снимите суппорт стояночного тормоза.

(Только NC700SD)

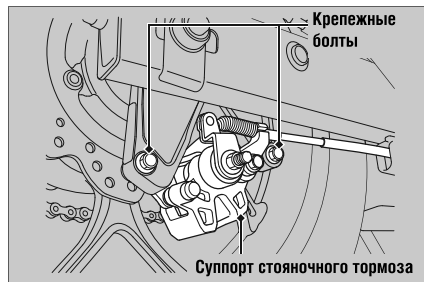

См. продолжение

## Прокол шины ► Снятие колес

4. Ослабьте гайку и стопорные гайки оси заднего колеса и регулировочные гайки натяжителя цепи, после чего сдвиньте заднее колесо до упора вперед, чтобы максимально ослабить натяжение цепи.
5. Снимите гайку задней оси.
6. Снимите приводную цепь с ведомой звездочки, сдвинув заднее колесо вперед.

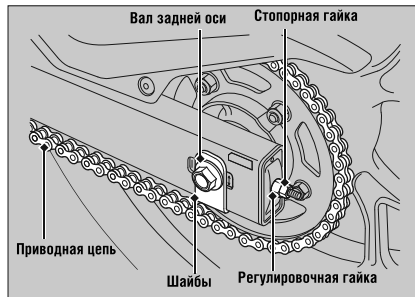
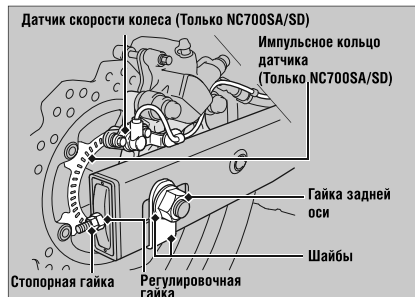

7. Выньте ось заднего колеса, шайбы, снимите кронштейн тормозного суппорта, заднее колесо и боковые втулки.
  - Подвесьте или положите тормозной суппорт так, чтобы он не висел на тормозном шланге. Не перекручивайте тормозной шланг.
  - Не допускайте попадания смазки, масла или грязи на тормозной диск или тормозные колодки.
  - Не нажимайте педаль тормоза, когда колесо снято.
  - **(Только NC700SD)**  
Не нажимайте рычаг стояночного тормоза, когда колесо снято.

#### Установка

1. При установке заднего колеса выполняйте указанные выше операции в обратном порядке.
  - Будьте осторожны, чтобы при установке колеса не поцарапать его о тормозной суппорт.

#### ПРИМЕЧАНИЕ

Чтобы не повредить тормозные колодки во время установки тормозных суппортов, будьте внимательны, заводя тормозной диск между тормозных колодок.

2. Обеспечьте попадание выступа маятника в паз кронштейна тормозного суппорта.

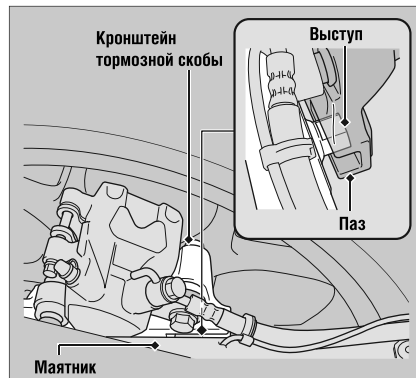

См. продолжение

## Прокол шины ► Снятие колес

3. Отрегулируйте прогиб приводной цепи. ► Стр. 83
4. Наверните и затяните гайку оси заднего колеса.

**Момент затяжки:** 98 Нм (10,0 кгс-м)

5. Несильно затяните регулировочные гайки, а затем, держа их ключом, затяните стопорные гайки.

**Момент затяжки:** 21 Нм (2,1 кгс-м)

6. После установки колеса несколько раз нажмите на педаль тормоза и проверьте, свободно ли вращается колесо. Если колесо не вращается свободно, или тормозные колодки трутся по диску, перепроверьте колесо.

## 7. (Только NC700SD)

Установите суппорт стояночного тормоза и затяните крепежные болты.

**Момент затяжки:** 31 Нм (3,2 кгс-м)

- Будьте осторожны, чтобы при установке колеса не поцарапать его о тормозной суппорт.

### ПРИМЕЧАНИЕ

**Чтобы не повредить тормозные колодки во время установки тормозных суппортов, будьте внимательны, заводя тормозной диск между тормозных колодок.**

Если при сборке не использовался динамометрический ключ, в кратчайшее время обратитесь к официальному дилеру Honda для проверки правильности сборки. Неправильная сборка может привести к утрате тормозной системой своих свойств.



### Разряженная аккумуляторная батарея

Зарядите аккумуляторную батарею, используя специальное зарядное устройство для мотоциклетных аккумуляторных батарей.

Перед зарядкой снимите аккумуляторную батарею с мотоцикла.

Не используйте для зарядки зарядные устройства, предназначенные для автомобильных аккумуляторных батарей. Зарядные устройства такого типа могут вызвать перегрев мотоциклетной аккумуляторной батареи и ее последующий выход из строя. Если аккумуляторная батарея не заряжается, обратитесь к вашему дилеру.

#### ПРИМЕЧАНИЕ

**Запуск двигателя от сторонней автомобильной аккумуляторной батареи не рекомендуется, поскольку может вывести из строя электрическую систему мотоцикла.**

### Перегоревшая лампа

Для замены перегоревшей лампы сделайте следующее.

Установите ключ в замке зажигания в положение OFF или LOCK.

Прежде чем менять лампу, дайте ей остыть.

Не используйте лампы, отличающиеся от рекомендованных.

После замены проверьте функционирование лампы.

Мощность ламп см. в разделе «Технические характеристики». ➤ Стр. 128

*См. продолжение*

### Лампа фары

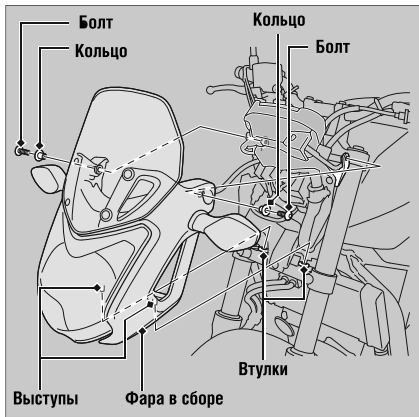

1. Снимите болты и втулки.
2. Снимите фару в сборе, затем выведите выступы из втулок.

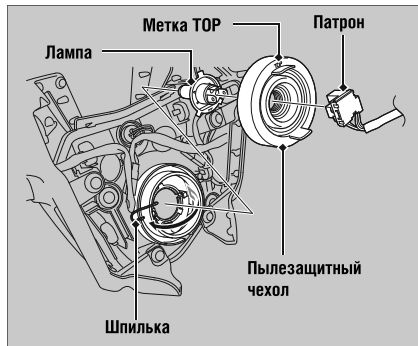

3. Достаньте разъем, не поворачивая его.
4. Снимите противопылевой колпачок.
5. Надавите на шпильку вниз и вытяните лампу, не проворачивая ее.
6. Установите новую лампу, выполняя операции в обратном порядке.  
Установите противопылевой колпачок меткой TOP вверх.

Не прикасайтесь пальцами к колбе новой лампы.  
Если вы касались колбы лампы голыми пальцами,  
протрите ее ветошью, смоченной в спирте.

### Лампа стояночного фонаря

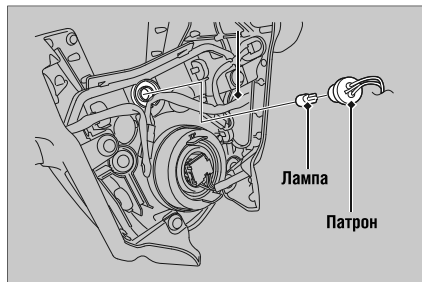

1. Снимите фару в сборе ► Стр. 108
2. Достаньте разъем, не поворачивая его.
3. Вытяните лампу, не поворачивая ее.
4. Установите новую лампу, выполняя операции в обратном порядке.

*См. продолжение*

## Неисправность электрооборудования ► Перегоревшая лампа

## Лампа стоп-сигнала и заднего фонаря

1. Отверните винт А.

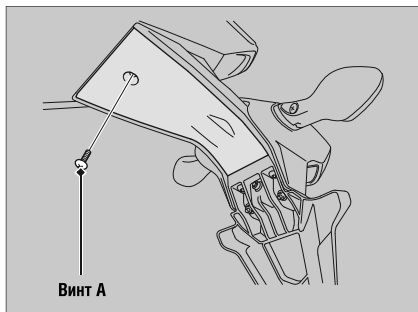

2. Откройте нижнюю часть заднего крыла.
3. Отверните винты В и винт С.
4. Снимите задний фонарь/стоп-сигнал в сборе

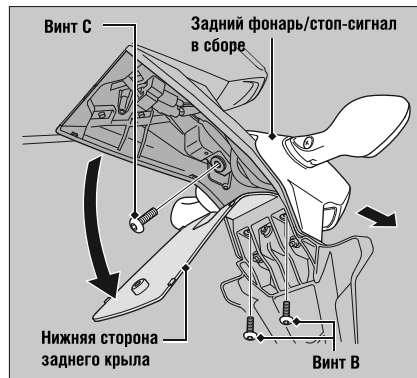

5. Поверните патрон против часовой стрелки и снимите его.

6. Слегка надавите на лампу и поверните ее против часовой стрелки.

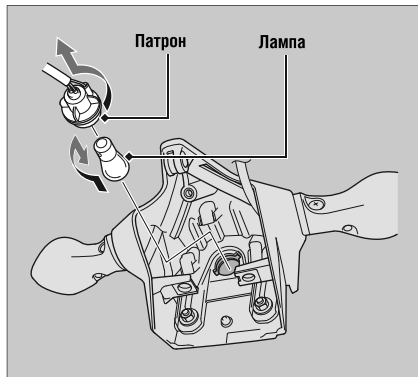

7. Установите новую лампу, выполняя операции в обратном порядке.  
8. Вставьте и затяните винт С.

**Момент затяжки: 10 Нм (1,0 кгс-м)**

■ Лампы передних и задних указателей поворота

1. Выверните винт.
2. Снимите рассеиватели указателей поворота.
3. Слегка надавите на лампу и поверните ее против часовой стрелки.

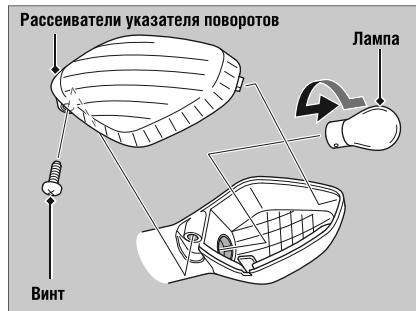

4. Установите новую лампу, выполняя операции в обратном порядке.  
► Используйте только желтые лампы.

## Перегоревший предохранитель

Прежде чем проводить действия с предохранителями, внимательно прочтите раздел «Проверка и замена предохранителей». ► Стр. 56

### Предохранители в блоке предохранителей

1. Откройте крышку вещевого отсека. ► Стр. 44
2. Снимите сервисную крышку. ► Стр. 65
3. Снимите крышку блока предохранителей.
4. При помощи пинцета, закрепленного на крышке блока предохранителей, выньте предохранители и проверьте исправность каждого из них. Замените перегоревший предохранитель на предохранитель такого же номинала. Запасные предохранители находятся на обратной стороне крышки блока предохранителей.
5. Установите на место крышку блока предохранителей.
6. Установите на место сервисную крышку.
7. Закрывание вещевого отсека.

### (NC700S)



### (NC700SA/SD)



## Главный предохранитель

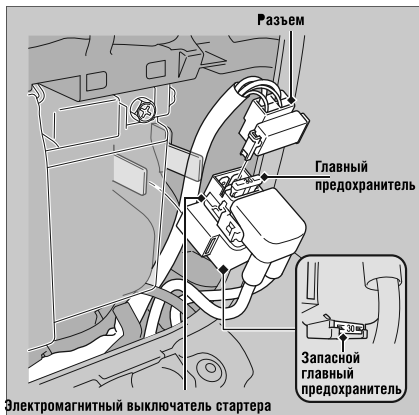

1. Откройте крышку вещевого отсека. ► Стр. 44
2. Снимите сервисную крышку. ► Стр. 65
3. Отсоедините колодку разъема электромагнитного выключателя стартера.

4. При помощи пинцета, закрепленного на крышке блока предохранителей, выньте главный предохранитель и проверьте его исправность. Замените перегоревший предохранитель на предохранитель такого же номинала. Запасной предохранитель находится в электромагнитном выключателе стартера.
5. Установите детали в порядке, обратном снятию.

### ПРИМЕЧАНИЕ

Если предохранитель снова перегорел, то это означает, что в электрооборудовании вашего мотоцикла появилась неисправность. Обратитесь к дилеру для проверки мотоцикла.

# Информация

Ключи.....	Стр. 115
Приборы, органы управления и другое оборудование.....	Стр. 116
Использование спиртосодержащих видов топлива .....	Стр. 118
Каталитический нейтрализатор.....	Стр. 119
Уход за мотоциклом .....	Стр. 120
Хранение мотоцикла .....	Стр. 122
Перевозка мотоцикла .....	Стр. 123
Вы и окружающая среда.....	Стр. 124
Идентификационные номера .....	Стр. 125



## Ключи

### Ключ зажигания

В ключ зажигания встроен специальный запрограммированный чип, распознаваемый системой HISS в момент пуска двигателя. Обращайтесь с ключом осторожно, чтобы не повредить компоненты системы HISS.

- Не подвергайте ключ изгибу и другим нагрузкам.
- Не оставляйте ключ под прямыми солнечными лучами или в зонах с повышенной температурой.
- Не подпиливайте ключи, не просверливайте в них отверстия и не пытайтесь иным образом изменить их оригинальную форму.
- Не оставляйте ключи рядом с источниками электромагнитного излучения.

Если утрачены все ключи и табличка с номером ключа, блок управления системой впрыска/зажигания подлежит замене дилером Honda. Чтобы избежать такой ситуации, всегда сохраняйте запасной ключ.

Если вы потеряли основной ключ, незамедлительно закажите его дубликат.

Для изготовления запасного ключа и его регистрации в системе HISS вашего мотоцикла вам необходимо передать вашему дилеру запасной ключ, табличку с номером ключа и мотоцикл.

Металлический брелок на ключе зажигания может вызвать повреждения зоны вокруг замка зажигания.

## Приборы, органы управления и другое оборудование

### Замок зажигания

Фара всегда включена, когда ключ в замке зажигания находится в положении ON. Оставление мотоцикла с включенным зажиганием и выключенным двигателем приведет к разряду аккумуляторной батареи. Запрещается поворачивать ключ зажигания во время езды.

### Выключатель двигателя

Используйте выключатель двигателя только в экстренных случаях. Его использование при езде приведет к внезапной остановке двигателя, что сделает езду небезопасной.

Если для остановки двигателя вы воспользовались выключателем двигателя, обязательно установите ключ в замке зажигания в положение OFF. В противном случае, произойдет постепенный разряд аккумуляторной батареи.

### Одометр

При превышении пробега в 999 999 км, одометр будет всегда показывать «999 999».

### Счетчик пробега за поездку

При превышении пробега в 999,9 показания счетчиков пробега за поездку A и B будут сброшены на нуль.

### HISS

Система HISS (Honda Ignition Security System – охранный система зажигания Honda) блокирует зажигание при попытке запуска двигателя незарегистрированным ключом. После установки ключа в замке зажигания в положение OFF система HISS переходит в рабочее состояние, даже если индикатор системы не мигает. При установке ключа в замке зажигания в положение ON с выключателем двигателя, находящимся в положении RUN, индикатор системы HISS загорится и через несколько секунд погаснет, свидетельствуя о возможности беспрепятственного пуска двигателя.

**➤ Индикатор системы HISS не выключается. Стр. 93**

Если ключ в замке зажигания находится в положении OFF, индикатор будет мигать каждые 2 секунды в течение 24 часов. Прекращение или возобновление мигания индикатора HISS.

1. При ключе в замке зажигания, установленном в положение ON, нажмите и держите кнопку A (➡ стр. 22) более двух секунд, когда дисплей находится в режиме одометра.  
▶ Индикатор HISS мигнет один раз.
2. Установите ключ в замке зажигания в положение OFF.

### Директива ЕС

Система иммобилайзера вашего мотоцикла соответствует Директиве R & TTE, определяющей соответствие оборудования нормам эксплуатации радиосистем и телекоммуникационных устройств.



Заявление о соответствии мотоцикла требованиям Директивы R & TTE владелец получает при покупке мотоцикла. Это заявление о соответствии следует хранить в надежном месте. В случае утраты или неполучения заявления о соответствии обратитесь к официальному дилеру Honda.

Только для Южной Африки



Только для Сингапура

Complies with  
IDA Standards  
C080226241

### Пакет для документов

Храните Руководство по эксплуатации, регистрационные документы и страховые документы в пластиковом пакете, поместив его в ящик для Руководства по эксплуатации ➡ Стр. 46

### Система отключения зажигания

При падении мотоцикла на бок датчик наклона дает команду на автоматическую остановку двигателя и отключение топливного насоса. Перед перезапуском двигателя необходимо установить ключ в замке зажигания в положение OFF, а затем снова в положение ON.

### Использование спиртосодержащих видов топлива

В некоторых странах для снижения токсичности выхлопных газов в качестве топлива используется смесь традиционного бензина и спирта. Если вы планируете использовать такое топливо, убедитесь, что оно неэтилированное и его октановое число соответствует рекомендуемому для вашего мотоцикла.

Для использования на вашем мотоцикле подходят следующие типы топливных смесей:

- Содержащие не более 10% этанола (этилового спирта) по объему.
- Топливо, содержащее этанол и называемое газохол (бензоспирт).
- Содержащие не более 5% метанола (метилового спирта) по объему, а также специальные присадки и ингибиторы для защиты топливной системы. Запрещается использовать бензин, содержащий более 5% метанола.

При использовании топлива, содержащего более 10% этанола (или более 5% метанола) может привести к следующим неисправностям:

- Повреждению лакокрасочного покрытия топливного бака.
- Повреждению резиновых шлангов топливной магистрали.
- Коррозии топливного бака
- Снижению эксплуатационных показателей.

#### ПРИМЕЧАНИЕ

**Использование топлива с содержанием спирта, превышающим рекомендуемые значения, может привести к повреждению металлических, пластиковых и резиновых деталей топливной системы.**

Если вы заметите ухудшение эксплуатационных показателей и другие проблемы, попробуйте сменить марку топлива.

## Каталитический нейтрализатор

Данная модель мотоцикла оснащена трехкомпонентным каталитическим нейтрализатором.

Каталитический нейтрализатор содержит драгоценные металлы, являющиеся катализаторами при высокотемпературном химическом процессе, преобразующем углеводороды (НС), оксид углерода (СО) и оксид азота (NOx), содержащиеся в выхлопных газах, в безопасную газовую смесь.

Неисправный каталитический нейтрализатор увеличивает выброс токсичных веществ в атмосферу и может ухудшить эффективность работы двигателя. После исчерпания ресурса каталитического нейтрализатора необходимо установить новый каталитический нейтрализатор, изготовленный компанией Honda (или его полный аналог).

Для защиты каталитического нейтрализатора мотоцикла следуйте следующим рекомендациям.

- Используйте только неэтилированный бензин. Использование этилированного бензина приводит к выходу из строя каталитического нейтрализатора отработавших газов.
- Содержите двигатель в исправном состоянии.
- Если имеются нарушения сгорания топлива, обратная вспышка, перебои в работе двигателя и другие нарушения в работе, остановите мотоцикл, заглушите двигатель и посетите вашего дилера для проверки мотоцикла.

### Уход за мотоциклом

Регулярная мойка и полировка очень важны для увеличения срока службы вашего мотоцикла Honda. На чистом мотоцикле проще выявить проблемы в самом начале их развития.

Это особенно справедливо для тех районов, где имеется морская вода или используются антигололедные реагенты, являющиеся причиной коррозии. Всегда мойте мотоцикл после езды по прибрежным или обработанным антигололедными реагентами дорогам.

#### Мойка

Прежде чем мыть мотоцикл дайте двигателю, выпускной трубе с глушителем, тормозам и другим нагретым агрегатам, остыть.

1. Тщательно смойте грязь с мотоцикла, используя садовый шланг.
2. При необходимости используйте мягкую губку или полотенце для удаления сильных загрязнений.
  - ▶ Особую осторожность применяйте при мытье фар, наружных панелей облицовки и другие пластиковые детали, чтобы не поцарапать их. Не направляйте струю воды на воздухозаборник воздухоочистителя, выходное отверстие глушителя и электрические компоненты.

3. Тщательно вымойте мотоцикл большим количеством чистой воды и вытрите его мягкой и чистой тканью.
4. После мытья смажьте все движущиеся части.
  - ▶ Убедитесь, что масло не попало на шины или тормоза. Масло, попавшее на тормозной диск или тормозные колодки, сильно снижает эффективность работы тормозов, что может привести к дорожно-транспортному происшествию.
5. Смажьте приводную цепь сразу после мойки и просушивания мотоцикла.
6. Нанесите специальный состав на основе воска, чтобы защитить детали от коррозии.
  - ▶ Запрещается применять составы, содержащие агрессивные моющие добавки и растворители. Они могут повредить лакокрасочное покрытие, а также металлические или пластиковые детали вашего мотоцикла. Очистите шины и тормоза от остатков воскового полироля.
  - ▶ Если наружные панели мотоцикла окрашены матовой краской не применяйте для их обработки восковые полироли.

### Меры предосторожности при мойке

Следуйте приведенным ниже правилам при мойке мотоцикла:

- Не используйте мойки высокого давления:
  - ▶ Мойки высокого давления могут повредить движущиеся детали и электрические компоненты, сделав их неработоспособными.
- Не направляйте струю воды в глушитель:
  - ▶ Вода, скопившаяся в глушителе, может препятствовать запуску двигателя и стать причиной коррозии глушителя.
- Просушите тормоза:
  - ▶ Вода неблагоприятно сказывается на эффективности работы тормозов. После мытья совершите небольшую поездку на малой скорости, во время которой периодически задействуйте тормоза, чтобы просушить их.
- Не направляйте струю воды в воздухоочиститель:
  - ▶ Вода, попавшая в воздухоочиститель, может препятствовать пуску двигателя.
- Не направляйте струю воды в фару:
  - ▶ Конденсат внутри фары должен рассеяться после нескольких минут работы двигателя.
- Не используйте полировочные составы на матовых окрашенных поверхностях.

- ▶ Промойте матовые окрашенные поверхности мягкой тканью или губкой с большим количеством воды. Просушите мягкой сухой ветошью.
- ▶ Используйте нейтральные моющие средства для очистки матовых окрашенных поверхностей.

### Компоненты из алюминиевого сплава

Алюминий корродирует при контакте с грязью, землей и дорожной солью. Регулярно очищайте детали из алюминиевого сплава и следуйте приведенным ниже указаниям, чтобы избежать появления на них царапин:

- Исключите использование жёстких щёток, металлических губок или очистителей, содержащих абразивные или химические составы.
- Избегайте контактов с бордюрами, не переезжайте через них.

### Панели облицовки и ветровой щиток

Следуйте приведенным ниже указаниям, чтобы избежать появления царапин и других дефектов:

- Для мойки мотоцикла используйте мягкую губку и большое количество воды.
- Для удаления въевшейся грязи используйте мягкое моющее средство, которое необходимо тщательно смыть после удаления загрязнения большим количеством воды.

*См. продолжение*

## Хранение мотоцикла

- Избегайте попадания бензина, тормозной жидкости и моющих средств на приборы, ветровое стекло, панели облицовки и фары.

### Уход за выхлопной трубой и глушителем

Выхлопная труба и глушитель изготовлены из нержавеющей стали, но могут покрыться пятнами под воздействием грязи и пыли. Для удаления грязи и пыли используйте влажную губку и жидкий кухонный абразив, затем сполосните чистой водой. Вытрите замшей или мягкой салфеткой. При необходимости удалите пятна побелости при помощи продаваемых тонкодисперсных составов. Затем ополосните, как после удаления грязи и пыли.

### ПРИМЕЧАНИЕ

Несмотря на то, что выпускная труба изготовлена из нержавеющей стали, грязь может вьестись в ее поверхность. Удаляйте все загрязнения по мере их появления.

## Хранение мотоцикла

Если вы храните мотоцикл на улице, то желательно использовать специальный чехол, закрывающий весь мотоцикл.

Если вы собираетесь ставить мотоцикл на длительное хранение, следуйте нижеприведенным указаниям:

- Вымойте мотоцикл и обработайте его специальными защитными средствами (кроме поверхностей, окрашенных матовой краской). Нанесите на хромированные поверхности смазку, предохраняющую от коррозии.
- Смажьте приводную цепь ➤ Стр. 59
- Установите мотоцикл на специальные подставки, так, чтобы колеса не касались земли.
- После дождя снимите наружные облицовочные панели и дайте мотоциклу высохнуть.
- Снимите аккумуляторную батарею ➤ Стр. 69 , чтобы избежать ее разряда. Зарядите аккумуляторную батарею в затененном, хорошо проветриваемом помещении.  
▶ Если вы не снимаете аккумуляторную батарею с мотоцикла, то отсоедините провод от отрицательного полюсного вывода, чтобы избежать ее разряда.



При расконсервации мотоцикла после длительного хранения выполните все пункты, указанные в разделе «Регламент технического обслуживания».

## Перевозка мотоцикла

Если ваш мотоцикл нуждается в транспортировке, то он должен быть погружен на специальный трейлер для перевозки мотоциклов, эвакуатор или на грузовой автомобиль с платформой и подъемным механизмом. В любом случае он должен быть надежно закреплен. Запрещается буксировать мотоцикл, даже способом частичной погрузки.

### ПРИМЕЧАНИЕ

**Буксировка мотоцикла может вызвать серьезные повреждения его коробки передач.**

### Вы и окружающая среда

Обладание мотоциклом может доставлять удовольствие от его вождения, но нельзя забывать об охране окружающей среды.

#### Используйте неагрессивные чистящие средства.

Для очистки мотоцикла применяйте моющие средства, которые разлагаются естественным путем под воздействием микроорганизмов. Не используйте очистители аэрозольного типа, в состав которых входит хлорфтороуглерод, наносящий вред озоновому слою.

#### Утилизируйте отходы

Сливайте масло и другие токсичные вещества в отдельные емкости и сдавайте на пункты утилизации. Узнайте места расположения местных пунктов утилизации и получите консультации относительно правил утилизации токсичных материалов. Не выбрасывайте отработанное масло в контейнеры для бытового мусора и не выливайте его на землю или в дренажные стоки. Отработанное масло,

топливо, охлаждающая жидкость и растворители имеют в своем составе ядовитые вещества, которые являются источником загрязнения окружающей среды.

## Идентификационные номера

Серийные номера рамы и двигателя однозначно идентифицируют ваш мотоцикл и необходимы при его регистрации. Они могут также потребоваться при заказе запасных частей.

Номер рамы выштампован на правой стороне рулевой колонки.

Номер двигателя выбит сзади на правой стороне картера.

Вы должны переписать эти номера и хранить записи в надежном месте.

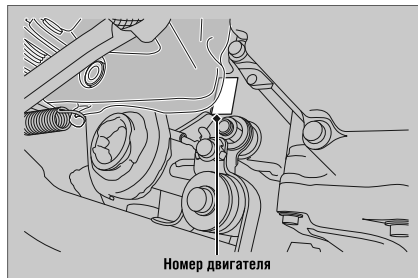
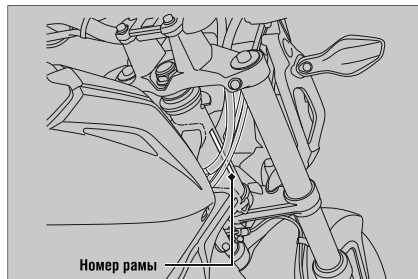

## ■ Основные компоненты

Тип	RC61	
Габаритная длина	2195 мм	
Габаритная ширина	760 мм	
Габаритная высота	1130 мм	
Колесная база	1525 мм	
Минимальный дорожный просвет	140 мм	
Угол продольного наклона оси поворота колеса	27 00	
Вылет	110 мм	
	<b>NC700S</b>	211 кг
Снаряженная масса	<b>NC700SA</b>	215 кг
	<b>NC700SD</b>	225 кг
Максимальная грузоподъемность*1	209 кг	
Максимальная масса груза	27 кг	
Вместимость	Водитель и 1 пассажир	
Минимальный радиус поворота	3,0 мм	

\*1 Включая водителя, пассажира, весь багаж и дополнительное оборудование.

Рабочий объем	670 см <sup>3</sup>		
Диаметр цилиндра и ход поршня	73,0	80,0 мм	
Степень сжатия	10,7		
Топливо	Неэтилированный бензин Рекомендуемое октановое число: 91 по исследовательскому методу и выше		
Емкость топливного бака	14,1 л		
Аккумуляторная батарея	YTZ12S 12 В – 11,0 А-ч (10 HR) / 11,6А-ч (20 HR)		
Передаточные числа	NC700S/SA	1-я передача	2,812
		2-я передача	1,894
		3-я передача	1,454
		4-я передача	1,200
		5-я передача	1,033
		6-я передача	0,837
	NC700SD	1-я передача	2,666
		2-я передача	1,904
		3-я передача	1,454
		4-я передача	1,200
		5-я передача	1,033
		6-я передача	0,837
Передаточное число (моторная / главная передачи)	NC700S/SA NC700SD	1,731 / 2,687 1,921 / 2,437	

■ Технические данные, касающиеся обслуживания

Размер шины	Передняя	120/70ZR17M/C (58W)
	Задняя	160/60ZR17M/C(69W)
Тип шины	Радиальная, бескамерная	
Рекомендуемые шины	Передняя	BRIDGESTONE BT023F G METZELER ROADTEC Z8 INTERACT E
	Задняя	BRIDGESTONE BT023R G MET- ZELER ROADTEC Z8 INTERACT
Давление воздуха в шинах	Передняя	250 кПа (2,50 кгс/см <sup>2</sup> )
	Задняя	290 кПа (2,90 кгс/см <sup>2</sup> )
Минимальная глубина протектора	Передняя	1,5 мм
	Задняя	2,0 мм
Свечи зажигания	(стандартные) IFR6G-11K (NGK)	
Зазор между электродами свечи зажигания	(нерегулируемый) 1,00-1,10 мм	
Частота холостого хода	1 200 ± 100 об/мин	
Рекомендуемое моторное масло	Моторное масло Honda для 4-тактных двигателей, классификация по API не ниже SG кроме маркированных как Energy Conserving (энергосберегающие), вязкость по SAE 10W-30, соответствие классу MA по стандарту JASO T 903	

	<b>NC700S/SA</b>	
	При замене масла	3,1 л
	При замене масла и масляного фильтра двигателя	3,4 л
	После разборки	3,7 л
Заправочная емкость системы смазки двигателя	<b>NC700SD</b>	
	При замене масла	3,2 л
	При замене масла и масляного фильтра двигателя	3,4 л
	При замене масла и масляных фильтров двигателя и сцепления	3,4 л
	После разборки	4,1 л
Рекомендуемая тормозная жидкость	Тормозная жидкость Honda DOT 4	
Заправочная емкость системы охлаждения	1,69 л	
Рекомендованная охлаждающая жидкость	Pro Honda HP Coolant	

## Технические характеристики

Рекомендуемая смазка для приводной цепи	Специальная смазка для цепей типа O-ring.	
Прогиб приводной цепи	25-35 мм	
Стандартная приводная цепь	DID 520V0 или RK 520MKO	
	Число звеньев	<b>NC700S/SA</b> 114
		<b>NC700SD</b> 112
Стандартные размеры звездочек	Ведущая звездочка	16 зубьев
	Звездочка заднего колеса	<b>NC700S/SA</b> 43 зуба
		<b>NC700SD</b> 39 зубьев

### ■ Лампы

Фара	12 В - 60/55 Вт
Стоп-сигнал/задний фонарь	12 В - 21/5 Вт
Передние указатели поворота	12 В - 21 Вт x 2
Фонари задних указателей поворотов	12 В - 21 Вт x 2
Стояночный фонарь	12 В - 5 Вт

### ■ Предохранители

Главный предохранитель	30А	
Другие предохранители	NC700S NC700SA/SD	15 А, 7,5 А 30 А, 15 А, 7,5 А

### ■ Моменты затяжки

Винты сервисной крышки	3 Нм (0,3 кгс-м)
Сливная пробка кратера двигателя	30 Нм (3,1 кгс-м)
Масляный фильтр	26 Нм (2,7 кгс-м)
Вал оси переднего колеса	74 Нм (7,5 кгс-м)
Крепежные болты передних тормозных суппортов	30 Нм (3,1 кгс-м)
Стяжной болт оси переднего колеса	22 Нм (2,2 кгс-м)
Гайка оси заднего колеса	98 Нм (10,0 кгс-м)
Только NC700SD	
Крепежные болты суппорта стояночного тормоза	31 Нм (3,2 кгс-м)
Гайки регулятора натяжения приводной цепи	21 Нм (2,1 кгс-м)
Винт С заднего фонаря/ стоп-сигнала в сборе	10 Нм (1,0 кгс-м)

## А

Автоматический режим .....	27, 37, 39, 40
Аккумуляторная батарея .....	55, 69
Акселератор .....	89
Антиблокировочная система (ABS) .....	

## Б

Бензин .....	43, 118
Бензол (бензин с добавлением спирта) .....	118
Боковой упор .....	81

## В

Вентиляционная трубка картера .....	90
Вещевой отсек .....	44
Внесение изменений в конструкцию мотоцикла .....	16
Выключатель аварийной сигнализации .....	30, 32
Выключение двигателя .....	116

## Д

Давление воздуха в шинах .....	60
--------------------------------	----

Датчик угла наклона .....	117
Двигатель .....	57, 70
Держатель шлема .....	47
Дополнительное оборудование .....	16

## Е

Емкость топливного бака .....	43
-------------------------------	----

## З

Заднее седло .....	42
Задние указатели поворота .....	111
Заливание свечей зажигания топливом .....	34
Замена ламп .....	60, 99
Замок зажигания .....	31, 33, 34, 35
Замок руля .....	31
Заправка топливом .....	42
Защита окружающей среды .....	124
Защитная экипировка .....	11

## И

Идентификационные номера .....	125
Износ тормозных колодок .....	79

Индикатор включенной передачи .....	27
Индикатор нейтрали .....	29
Индикатор системы HISS .....	29, 93
Индикатор стояночного тормоза .....	29
Использование спиртосодержащих видов топлива .....	118

**К**

Ключ зажигания .....	115
Кнопка звукового сигнала .....	30, 33
Кнопка сигнализации дальним светом фары .....	30, 32
Кнопка стартера .....	30, 33, 34, 35
Кнопки переключения передач .....	32
Комбинированная антиблокировочная система..	13
Комплект инструментов .....	64
Контрольная лампа включения дальнего света фар .....	29
Контрольная лампа .....	28, 96
Контрольные лампы включения указателей поворота .....	29
Концевой выключатель стоп-сигнала .....	30, 33, 34, 35, 116

**М**

Максимальная допустимая нагрузка .....	17
Максимальная масса груза .....	17
Масляный фильтр сцепления .....	74
Масляный фильтр .....	72
Меры предосторожности при вождении .....	12
Мойка мотоцикла .....	120
Моторное масло .....	57, 70

**Н**

Настройка цифровых часов .....	25
Неисправность электрооборудования .....	107
Нижний обтекатель .....	66
Номер рамы .....	125

**О**

Ограничения по загрузке .....	17
Одометр .....	23, 116
Остановка .....	116
Остаток топлива .....	23
Охлаждающая жидкость .....	59, 76



**П**

Панель приборов.....	22
Перевозка грузов.....	17
Перевозка мотоцикла.....	123
Перегрев двигателя.....	94
Передние указатели поворота.....	111
Переключатель N-D.....	33
Переключатель автоматического/ручного режимов работы коробки передач (AT/MT).....	33
Переключатель света фар.....	30, 32
Переключение передач.....	36
Пиктограммы.....	6
Поиск и устранение неисправностей.....	92
Правила безопасности.....	11
Предохранители.....	56, 112
Предупреждающие таблички.....	6
Приводная цепь.....	82
Прокол шины.....	99
Пуск двигателя.....	34

**Р**

Расположение узлов и механизмов.....	18
Регулировка направления светового пучка фары.....	91

Режим D.....	27, 37, 39, 40
Режим S.....	27, 37, 39, 40
Ремонтный набор.....	99
Руководство по эксплуатации.....	46, 117
Ручной режим.....	27, 37, 39, 40, 41

**С**

Сервисная крышка.....	65
Сигнализатор неисправности (MIL) системы впрыска (PGM-FI).....	28, 95
Сигнализатор падения давления масла.....	28, 95
Система отключения зажигания при откидывании бокового упора.....	81
Система пуска.....	34
Система сцепления.....	86
Снятие заднего колеса.....	103
Снятие переднего колеса.....	100
Спидометр.....	23
Стоп-сигнал/задний фонарь.....	110
Стоянка.....	14
Стояночный тормоз.....	80
Стояночный фонарь.....	109
Счетчик пробега за поездку.....	23, 116

**Т**

Тахометр .....	23
Технические характеристики .....	126
Топливо .....	43

**У**

Указатель уровня топлива в баке .....	23
Уход за мотоциклом .....	120

**Ф**

Фара.....	108
-----------	-----

**Х**

Хранение мотоцикла .....	122
--------------------------	-----

**Ш**

Шлем .....	45
------------	----

**З**

Этикетка с обозначением краски.....	54
-------------------------------------	----



Рис. 1

## **! ОПАСНО / ЯД**

**ВСЕГДА ОДЕВАЙТЕ ЗАЩИТНЫЕ ОЧКИ**

**ВЗРЫВООПАСНЫЙ ГАЗ, выделяемый аккумуляторной батареей, может стать причиной потери зрения и других серьезных травм.**

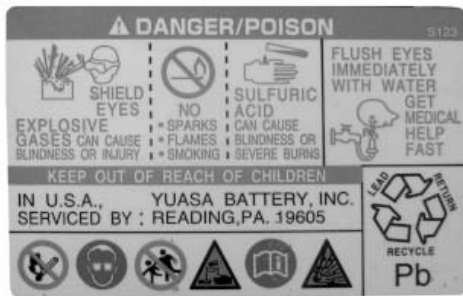
**НЕ ПРИБЛИЖАЙТЕ К АККУМУЛЯТОРНОЙ БАТАРЕЕ ИСТОЧНИКИ ОТКРЫТОГО ПЛАМЕНИ ИЛИ ИСКРЯЩИЕ ПРЕДМЕТЫ, НЕ КУРИТЕ РЯДОМ С НЕЙ.**

СЕРНАЯ КИСЛОТА вы можете получить химические ожоги или лишитесь зрения при контакте с электролитом.

**ПРИ ПОПАДАНИИ ЭЛЕКТРОЛИТА В ГЛАЗА СРОЧНО ПРОМОЙТЕ ИХ БОЛЬШИМ КОЛИЧЕСТВОМ ВОДЫ И НЕЗАМЕДЛИТЕЛЬНО ОБРАТИТЕСЬ К ВРАЧУ.**

Не позволяйте детям прикасаться к аккумуляторной батарее

В США обслуживанием данной аккумуляторной батареи занимается: YUASA BATTERY INC. READING, PA. 19605

Использованная аккумуляторная батарея подлежит утилизации в соответствии с местным действующим законодательством.



Рис. 2

### **ВНИМАНИЕ**

Используйте только тормозную жидкость класса Dot4. Не используйте жидкость, хранившуюся в неплотно закрытой таре. Перед отворачиванием крышки начисто протрите ее.



Рис.3

### **ВНИМАНИЕ**

Используйте только тормозную жидкость класса Dot4. Не используйте жидкость, хранившуюся в неплотно закрытой таре. Перед отворачиванием крышки начисто протрите ее.



Рис.4

### **ОПАСНОСТЬ**

**НЕ ОТКРЫВАЙТЕ КРЫШКУ ПРИ ГОРЯЧЕМ ДВИГАТЕЛЕ**  
Вы можете получить ожог горячей охлаждающей жидкостью.